



+8,9%

Teuerungszuschlag
ab 01.02.2022

auf Duschkabine,
Duschplatz, Zubehör
und Ersatzteile
(exkl. Dienstleistungen)
Preise I/2022

Duschplatz + Duschkabine Ersatzteile Preise I / 2022

Änderungen Ersatzteile Duschplatz + Duschkabine I/2022 gegenüber Ersatzteile Duschplatz + Duschkabine I/2021 (inklusive TZ 5,9%)

Preise Gültig ab Auftragseingang 01.01.2022

Preise I/2021 inklusive TZ bei Ersatzteile Duschplatz + Duschkabine
Preise kaufmännisch gerundet auf ganze Euro.

Duschkabine

Seite

Ergänzung Ersatzteile LIGA

| | |
|----------------------------------|---------|
| Dichtleisten | 79 - 85 |
| Magnetleisten | 85 - 87 |
| Montagekleinteile | 88 - 90 |
| Laufrollen / Aushängemechanismus | 91 - 92 |
| Diverse Ersatzteile | 92 - 93 |

Preise I/2022

Unverbindliche Preisempfehlung ohne MwSt.

Technische Änderungen vorbehalten.

Für Irrtümer und Druckfehler übernehmen wir keine Haftung.

Es gelten die Allgemeinen Geschäftsbedingungen der Kermi GmbH.

Kermi ist eine eingetragene Marke.

© by Kermi GmbH
Pankofen-Bahnhof 1
94447 Plattling

Das Werk einschließlich aller seiner Teile ist urheberrechtlich geschützt. Jede Verwertung außerhalb der engen Grenzen des Urhebergesetzes ist ohne Zustimmung des Urhebers unzulässig und strafbar. Das gilt insbesondere für Vervielfältigungen, Übersetzungen, Mikroverfilmungen und die Einspeicherung und Verarbeitung in elektronischen Systemen.

Inhalt

| | | |
|---|---------------------------|------------|
| Kermi Dienstleistung | Ersatzteilverkauf | 4 - 5 |
| DUSCHBOARD | LINE | 6 - 9 |
| | POINT | 10 - 14 |
| WALK-IN | WALK-IN XB / XC / XS / XX | 15 - 16 |
| | WALK-IN XD | 17 - 18 |
| BESCHLAG | PASA / PASA XP | 19 - 24 |
| | GIA / GIA XP | 25 - 29 |
| | FILIA / FILIA XP | 30 - 35 |
| PROFIL | DIGA | 36 - 44 |
| | NICA | 45 - 51 |
| | PEGA | 52 - 60 |
| | ATEA | 61 - 70 |
| | RAYA | 71 - 77 |
| | LIGA | 78 - 93 |
| | IBIZA 2000 | 94 - 106 |
| | NOVA 2000 | 107 - 114 |
| | BADEWANNE | VARIO 2000 |
| Badewanne Serienmodelle PASA / PASA XP / DIGA / ATEA / LIGA | | 118 - 121 |

Kermi Ersatzteilverkauf

Ersatzteile.Sanitaer@kermi.de

| Ersatzteilverkauf | | | |
|--|--|---|---|
|  | <p>Birgit Mader Tel. +49 9931 501-720 mader.birgit@kermi.de</p> |  | <p>Sandra Shabani Tel. +49 9931 501-181 shabani.sandra@kermi.de</p> |
|  | <p>Fritz Mader Tel. +49 9931 501-405 mader.fritz@kermi.de</p> |  | <p>Christina Veitl Tel. +49 9931 501-118 veitl.christina@kermi.de</p> |
|  | <p>Claudia Anklam Tel. +49 9931 501-1612 anklam.claudia@kermi.de</p> | | |

Kermi Ersatzteilverkauf

Bestellformular

Ersatzteile.Sanitaer@kermi.de



Online Formular
<https://www.kermi.de/duschdesign/ersatzteile-duschkabinen/>

Bestellnummer des Fachgroßhandels:

Anlieferung und Rechnung an Fachgroßhandel:

Firma

z. Hd.

Straße

PLZ / Ort

Telefon

Fax

E-Mail

Streckenlieferung zzgl. Frachtkosten

Firma

z. Hd.

Straße

PLZ / Ort

Telefon

Handy

Fax

E-Mail

Benötigtes Ersatzteil / exakte Artikelbeschreibung (gängige Ersatzteile siehe Ersatzteilpreisliste):

Ersatzteilnummer

Serie

Bauform

Kaufjahr

Breite

Höhe

Farbe

Glas

Bemerkungen:

Besteller:

Name in Druckbuchstaben



Datum





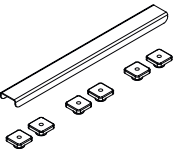
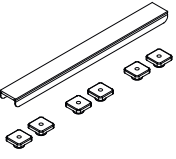
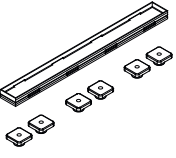

Unterschrift

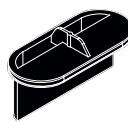
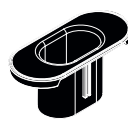
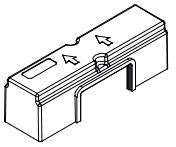

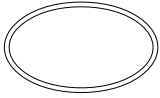
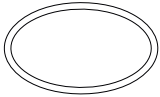
Stempel:

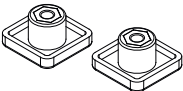
LINE



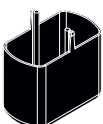
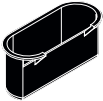

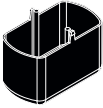

| Ersatzteilbezeichnung Abbildung | Ersatzteilbeschreibung | Ersatzteilnummer | Preis EUR o. MwSt. I/2022 |
|---|--|------------------|---------------------------|
| | | EDIFACT-fähig | |
| Rinnenabdeckung | | | |
|  | 1 Rinnenabdeckung Basic für LINE Boards mit Schraubensatz 19 mm grau | | |
| | Länge 300 mm (mit 2 Schrauben) | 6033539 | 121,- |
| | Länge 700 mm (mit 4 Schrauben) | 6035227 | 145,- |
| | Länge 800 mm (mit 4 Schrauben) | 6033517 | 145,- |
| | Länge 900 mm (mit 6 Schrauben) | 6033520 | 158,- |
| | Länge 1100 mm (mit 6 Schrauben) | 6033523 | 172,- |
|  | 1 Rinnenabdeckung Exklusiv für LINE Boards mit Schraubensatz 19 mm grau | | |
| | Länge 300 mm (mit 2 Schrauben) | 6033541 | 229,- |
| | Länge 700 mm (mit 4 Schrauben) | 6035228 | 310,- |
| | Länge 800 mm (mit 4 Schrauben) | 6033519 | 286,- |
| | Länge 900 mm (mit 6 Schrauben) | 6033522 | 310,- |
| | Länge 1100 mm (mit 6 Schrauben) | 6033525 | 328,- |
|  | 1 Rinnenabdeckung Befliesbar für LINE Boards mit Schraubensatz 19 mm grau | | |
| | Länge 300 mm (mit 2 Schrauben) | 6033540 | 264,- |
| | Länge 700 mm (mit 4 Schrauben) | 6035229 | 286,- |
| | Länge 800 mm (mit 4 Schrauben) | 6033518 | 310,- |
| | Länge 900 mm (mit 6 Schrauben) | 6033521 | 328,- |
| | Länge 1100 mm (mit 6 Schrauben) | 6033524 | 359,- |
| Geruchsverschlüsse | | | |
|  | 1 Geruchsverschluss für LINE Board für Ablauf senkrecht grau DN 50 (BC A1X) Ablauf waagrecht grau DN 50 (BC A2X) | | |
| | | 6037017 | 22,- |
|  | 1 Geruchsverschluss für LINE Board für Ablauf senkrecht schwarz DN 50 (BC A4X, BC A13) Ablauf waagrecht schwarz DN 50 (BC A5X, BC A23) | | |
| | | 6041580 | 22,- |
|  | 1 Geruchsverschluss für LINE Board für Ablauf waagrecht flach grau DN 40 (BC A3X) | | |
| | | 6037019 | 22,- |
|  | 1 Geruchsverschluss für LINE Board für Ablauf waagrecht flach schwarz DN 40 (BC A6X, BC A33) | | |
| | | 6041582 | 22,- |
|  | 1 Geruchsverschluss für LINE Komplett-Duschboard (BC E70) | | |
| | | 6037934 | 22,- |





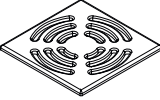
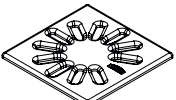
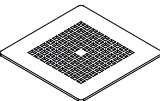
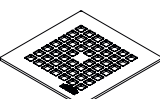

| Ersatzteilbezeichnung Abbildung | Ersatzteilbeschreibung | Ersatzteilnummer EDIFACT-fähig | Preis EUR o. MwSt. I/2022 |
|--|---|-----------------------------------|---------------------------|
| O-Ringe für Geruchsverschlüsse | | | |
|  | 1 Dichtungsring 75 x 3,5 mm für Geruchsverschluss LINE Board für Ablauf senkrecht grau DN 50 (BC A1X) Ablauf waagerecht grau DN 50 (BC A2X) Ablauf waagerecht flach grau DN 40 (BC A3X) | 6037016 | 5,- |
|  5x | 1 Set Dichtungsringe 75 x 3,5 mm für Geruchsverschluss LINE Board für Ablauf senkrecht grau DN 50 (BC A1X) Ablauf waagerecht grau DN 50 (BC A2X) Ablauf waagerecht flach grau DN 40 (BC A3X) | 2534286 | 22,- |
| Schraubensätze | | | |
|  | 1 Set Schraubensatz, bestehend aus 2 Stück verstellbaren Schrauben für LINE Rinnenabdeckung Basic (BC D1X) LINE Rinnenabdeckung Exklusiv (BC D2X) LINE Rinnenabdeckung Befliesbar (BC D3X) Schraubensatz schwarz 15 mm | 6033526 | 29,- |
|  | 1 Set Schraubensatz, bestehend aus 2 Stück verstellbaren Schrauben für LINE Rinnenabdeckung Basic (BC D1X) LINE Rinnenabdeckung Exklusiv (BC D2X) LINE Rinnenabdeckung Befliesbar (BC D3X) Schraubensatz grau 19 mm | 6033527 | 29,- |
|  | 1 Set Stellfüße, bestehend aus 2 Stück verstellbaren Füßen für LINE Rinnenabdeckung Basic (BC D4X) LINE Rinnenabdeckung Exklusiv (BC D5X) | 6037935 | 29,- |
|  | 1 Set Stellfüße, bestehend aus 2 Stück verstellbaren Füßen für LINE Rinnenabdeckung Befliesbar (BC D6X) | 6043597 | 29,- |
| Duscheinsätze | | | |
|  | 1 Duscheinsatz für LINE Board für Ablauf senkrecht grau DN 50 (BC A1X) Ablauf waagerecht grau DN 50 (BC A2X) | 6037018 | 22,- |
|  | 1 Duscheinsatz für LINE Board für Ablauf senkrecht schwarz DN 50 (BC A4X, BC A13) Ablauf waagerecht schwarz DN 50 (BC A5X, BC A23) | 6041581 | 22,- |
|  | 1 Duscheinsatz für LINE Board für Ablauf waagerecht grau DN 40 (BC A3X) | 6037020 | 22,- |

| Ersatzteilbezeichnung Abbildung | Ersatzteilbeschreibung | Ersatzteilnummer EDIFACT-fähig | Preis EUR o. MwSt. I/2022 |
|---|---|---|---------------------------|
| Duscheinsätze | | | |
|  | 1 Duscheinsatz für LINE Board für Ablauf waagrecht schwarz DN 40 (BC A6X, BC A33) | 6041583 | 22,- |
| Bauschutzdeckel | | | |
|  | 1 Bauschutzdeckel für LINE Ablauf oval für Ablauf senkrecht schwarz DN 50 (BC A4X) Ablauf waagrecht schwarz DN 50 (BC A5X) Ablauf waagrecht schwarz DN 40 (BC A6X) | 6041584 | 22,- |
|  | 1 Bauschutzdeckel für LINE Ablauf rund für Ablauf senkrecht schwarz DN 50 (BC A13) Ablauf waagrecht schwarz DN 50 (BC A23) Ablauf waagrecht schwarz DN 40 (BC A33) | 6043736 | 22,- |

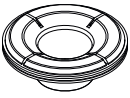
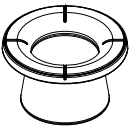
POINT



| Ersatzteilbezeichnung Abbildung | Ersatzteilbeschreibung | Ersatzteilnummer EDIFACT-fähig | Preis EUR o. MwSt. I/2022 |
|---|---|-----------------------------------|---------------------------|
| Ablaufabdeckungen | | | |
|  | 1 Ablaufabdeckung Basic 115x115x5 mm für POINT Board für Ablauf senkrecht grau DN 50 (BA A1X) Ablauf waagrecht grau DN 50 (BA A2X) Ablauf waagrecht flach grau DN 40 (BA A3X) | 6038363 | 57,- |
|  | 1 Ablaufabdeckung Basic 115x115x5 mm für POINT Board für Ablauf senkrecht schwarz DN 50 (BA A4X) Ablauf waagrecht schwarz DN 50 (BA A5X) Ablauf waagrecht flach schwarz DN 40 (BA A6X) | 6041553 | 57,- |
|  | 1 Ablaufabdeckung 130x130x2,5 mm für POINT Komplett-Duschboard (BA E65) | 6036993 | 113,- |
|  | 1 Ablaufabdeckung 115x115x2,5 mm für POINT Komplett-Duschboard (BA E90) | 6043899 | 113,- |
| Geruchsverschlüsse | | | |
|  | 1 Geruchsverschluss für POINT Board für Ablauf senkrecht grau DN 50 (BA A1X) Ablauf waagrecht grau DN 50 (BA A2X) | 6037009 | 22,- |
|  | 1 Geruchsverschluss für POINT Board für Ablauf senkrecht schwarz DN 50 (BA A4X) Ablauf waagrecht schwarz DN 50 (BA A5X) | 6041575 | 22,- |
|  | 1 Geruchsverschluss für POINT Board für Ablauf waagrecht flach grau DN 40 (BA A3X) | 6038368 | 22,- |
|  | 1 Geruchsverschluss für POINT Board für Ablauf waagrecht flach schwarz DN 40 (BA A6X) | 6041559 | 22,- |

| Ersatzteilbezeichnung Abbildung | Ersatzteilbeschreibung | Ersatzteilnummer EDIFACT-fähig | Preis EUR o. MwSt. I/2022 |
|---|--|-----------------------------------|---------------------------|
| Geruchsverschlüsse | | | |
|  | 1 Geruchsverschluss für POINT Komplett-Duschboard (BA E65) | | |
| | | 6037012 | 22,- |
|  | 1 Geruchsverschluss für POINT Komplett-Duschboard (BA E90) | | |
| | | 6043897 | 22,- |
| Duscheinsätze | | | |
|  | 1 Duscheinsatz für POINT Board für Ablauf senkrecht grau DN 50 (BA A1X) Ablauf waagrecht grau DN 50 (BA A2X) | | |
| | | 6037010 | 22,- |
|  | 1 Duscheinsatz für POINT Board für Ablauf senkrecht schwarz DN 50 (BA A4X) Ablauf waagrecht schwarz DN 50 (BA A5X) | | |
| | | 6041576 | 22,- |
|  | 1 Duscheinsatz für POINT Board für Ablauf waagrecht grau DN 40 (BA A3X) | | |
| | | 6038369 | 22,- |
|  | 1 Duscheinsatz für POINT Board für Ablauf waagrecht schwarz DN 40 (BA A6X) | | |
| | | 6041560 | 22,- |
|  | 1 Duscheinsatz für POINT Komplett-Duschboard (BA E65) | | |
| | | 6037013 | 22,- |
|  | 1 Duscheinsatz für POINT Komplett-Duschboard (BA E90) | | |
| | | 6043898 | 22,- |

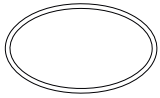
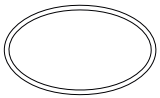
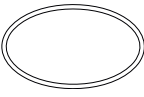
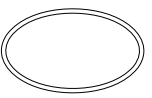
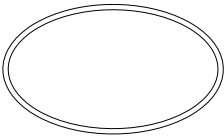
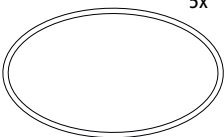
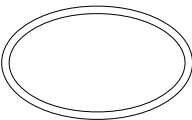
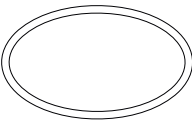
| Ersatzteilbezeichnung Abbildung | Ersatzteilbeschreibung | Ersatzteilnummer EDIFACT-fähig | Preis EUR o. MwSt. I/2022 |
|--|---|-----------------------------------|---------------------------|
| O-Ringe für Geruchsverschlüsse | | | |
|  | 1 Dichtungsring 75 x 2,5 mm für Geruchsverschluss POINT Board für Ablauf senkrecht schwarz DN 50 (BA A4X) Ablauf waagrecht schwarz DN 50 (BA A5X) Ablauf senkrecht grau DN 50 (BA A1X) Ablauf waagrecht grau DN 50 (BA A2X) | 6041573 | 5,- |
|  5x | 1 Set Dichtungsringe 75 x 2,5 mm für Geruchsverschluss POINT Board, bestehend aus 5 Stück Dichtungsringen, für Ablauf senkrecht schwarz DN 50 (BA A4X) Ablauf waagrecht schwarz DN 50 (BA A5X) Ablauf senkrecht grau DN 50 (BA A1X) Ablauf waagrecht grau DN 50 (BA A2X) | 2534995 | 22,- |
|  | 1 Dichtungsring 72 x 3 mm für Geruchsverschluss POINT Board für Ablauf waagrecht flach schwarz DN 40 (BA A6X) Ablauf waagrecht flach grau DN 40 (BA A3X) | 6041574 | 5,- |
|  5x | 1 Set Dichtungsringe 72 x 3 mm für Geruchsverschluss POINT Board, bestehend aus 5 Stück Dichtungsringen, für Ablauf waagrecht flach schwarz DN 40 (BA A6X) Ablauf waagrecht flach grau DN 40 (BA A3X) | 2534996 | 22,- |
|  | 1 Dichtungsring 118 x 3 mm für Geruchsverschluss für POINT Komplett-Duschboard (BA E65) | 6037011 | 5,- |
|  5x | 1 Set Dichtungsringe 118 x 3 mm für Geruchsverschluss, bestehend aus 5 Stück Dichtungsringen, für POINT Komplett-Duschboard (BA E65) | 2534284 | 22,- |
|  | 1 Dichtungsring 94 x 4 mm für Duscheinsatz für POINT Komplett-Duschboard (BA E65) | 6037014 | 5,- |
|  5x | 1 Set Dichtungsringe 94 x 4 mm für Duscheinsatz, bestehend aus 5 Stück Dichtungsringen, für POINT Komplett-Duschboard (BA E65) | 2534285 | 22,- |

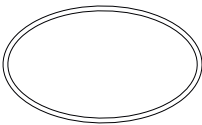
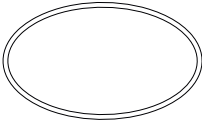
| Ersatzteilbezeichnung Abbildung | Ersatzteilbeschreibung | Ersatzteilnummer EDIFACT-fähig | Preis EUR o. MwSt. I/2022 |
|---|---|---|---------------------------|
| O-Ringe für Geruchsverschlüsse | | | |
|  | 1 Dichtungsring 98 x 2,5 mm für Duscheinsatz für POINT Komplett-Duschboard (BA E90) | | |
| | | 6043894 | 5,- |
|  | 5x 1 Set Dichtungsringe 98 x 2,5 mm für Duscheinsatz, bestehend aus 5 Stück Dichtungsringen, für POINT Komplett-Duschboard (BA E90) | | |
| | | 2535373 | 22,- |

WALK-IN XC
WALK-IN XS

WALK-IN XB
WALK-IN XX

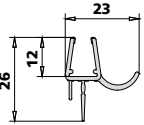
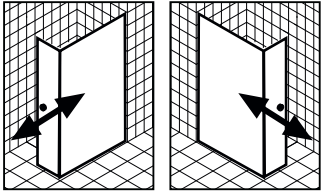
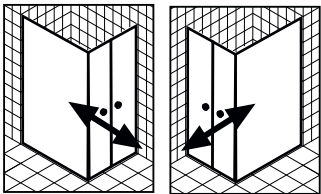
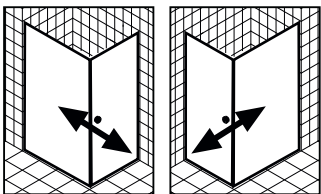
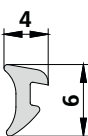
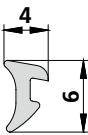
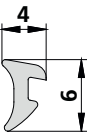
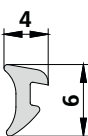
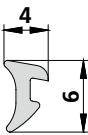
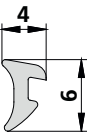
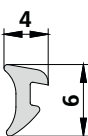
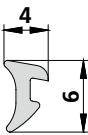
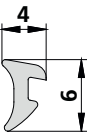

| Ersatzteilbezeichnung Abbildung | Bauform Abbildung | Ersatzteilbeschreibung | Ersatzteilnummer EDIFACT-fähig | Preis EUR o. MwSt. I/2022 | | | | | | | | | | | | | | | | | | | | |
|--|--|--|-----------------------------------|------------------------------|------------------------------------|------------------------|-----------------------------------|------------------------------|------------------------------|--|--|--|---|--|-------------------------|-----------------------------|---|--|-------------------------|-----------------------------|---|---|-------------------------|-----------------------------|
| Dichtleiste waagrecht | | | | | | | | | | | | | | | | | | | | | | | | |
|  |  <p>XS TF2 XS TF1</p> | <p>1 Dichtleiste mit Wasserabpralleffekt, Länge 985 mm Kann bei Montage beliebig gekürzt werden.</p> | <p>2534088</p> | <p>29,-</p> | | | | | | | | | | | | | | | | | | | | |
| |  <p>XS PS1 XS PS2</p> | <p>2 Dichtleisten mit Wasserabpralleffekt, Länge je 550 mm Können bei Montage beliebig gekürzt werden.</p> | <p>2534062</p> | <p>29,-</p> | | | | | | | | | | | | | | | | | | | | |
| |  <p>XS 1T1 XS 1T2</p> | <p>1 Dichtleiste mit Wasserabpralleffekt, Länge 985 mm Kann bei Montage beliebig gekürzt werden.</p> | <p>2534071</p> | <p>29,-</p> | | | | | | | | | | | | | | | | | | | | |
| <table border="1"> <thead> <tr> <th data-bbox="81 1182 325 1267">Ersatzteilbezeichnung Abbildung</th> <th data-bbox="325 1182 1129 1267">Ersatzteilbeschreibung</th> <th data-bbox="1129 1182 1358 1267">Ersatzteilnummer EDIFACT-fähig</th> <th data-bbox="1358 1182 1509 1267">Preis EUR o. MwSt. I/2022</th> </tr> </thead> <tbody> <tr> <td colspan="4" data-bbox="81 1267 1509 1303">Dichtleiste senkrecht</td> </tr> <tr> <td data-bbox="81 1303 325 1630">  </td> <td data-bbox="325 1303 1129 1630"> <p>1 Keildichtung für Festfeld im Winkel zur Kombination mit WALK-IN XB Wall oder Free (XB FFW) Wall mit variabler Stabilisierung (Wand / Decke) (XB WDR/L) Wall mit variabler Stabilisierung (Wand / Decke) (XB WDW) Wall (XB WIA) Festfeld in Flucht zur Kombination mit WALK-IN XB Wall oder Free (XB WIH) Wall (XB WIV) Wall (XB WIW)</p> <p>Länge passend bis Serienhöhe 2000 mm Sonderlänge bis max. 2200 mm</p> </td> <td data-bbox="1129 1303 1358 1630"> <p>2539127 9305</p> </td> <td data-bbox="1358 1303 1509 1630"> <p>29,- auf Anfrage</p> </td> </tr> <tr> <td data-bbox="81 1630 325 1854">  </td> <td data-bbox="325 1630 1129 1854"> <p>1 Keildichtung für Wall (XC WIO) Wall (XC WIW)</p> <p>Länge passend bis Serienhöhe 2000 mm Sonderlänge bis max. 2200 mm</p> </td> <td data-bbox="1129 1630 1358 1854"> <p>2539127 9305</p> </td> <td data-bbox="1358 1630 1509 1854"> <p>29,- auf Anfrage</p> </td> </tr> <tr> <td data-bbox="81 1854 325 2152">  </td> <td data-bbox="325 1854 1129 2152"> <p>1 Keildichtung für (XS TW3 / TW4) Wall (XS WD3 / XS WD4) Wall (XS WW3 / XS WW4) (XS WW7 / WW8) (XS WWA / WWB)</p> <p>Länge passend bis Serienhöhe 2000 mm Sonderlänge bis max. 2200 mm</p> </td> <td data-bbox="1129 1854 1358 2152"> <p>2539127 9305</p> </td> <td data-bbox="1358 1854 1509 2152"> <p>29,- auf Anfrage</p> </td> </tr> </tbody> </table> | | | | | Ersatzteilbezeichnung Abbildung | Ersatzteilbeschreibung | Ersatzteilnummer EDIFACT-fähig | Preis EUR o. MwSt. I/2022 | Dichtleiste senkrecht | | | |  | <p>1 Keildichtung für Festfeld im Winkel zur Kombination mit WALK-IN XB Wall oder Free (XB FFW) Wall mit variabler Stabilisierung (Wand / Decke) (XB WDR/L) Wall mit variabler Stabilisierung (Wand / Decke) (XB WDW) Wall (XB WIA) Festfeld in Flucht zur Kombination mit WALK-IN XB Wall oder Free (XB WIH) Wall (XB WIV) Wall (XB WIW)</p> <p>Länge passend bis Serienhöhe 2000 mm Sonderlänge bis max. 2200 mm</p> | <p>2539127 9305</p> | <p>29,- auf Anfrage</p> |  | <p>1 Keildichtung für Wall (XC WIO) Wall (XC WIW)</p> <p>Länge passend bis Serienhöhe 2000 mm Sonderlänge bis max. 2200 mm</p> | <p>2539127 9305</p> | <p>29,- auf Anfrage</p> |  | <p>1 Keildichtung für (XS TW3 / TW4) Wall (XS WD3 / XS WD4) Wall (XS WW3 / XS WW4) (XS WW7 / WW8) (XS WWA / WWB)</p> <p>Länge passend bis Serienhöhe 2000 mm Sonderlänge bis max. 2200 mm</p> | <p>2539127 9305</p> | <p>29,- auf Anfrage</p> |
| Ersatzteilbezeichnung Abbildung | Ersatzteilbeschreibung | Ersatzteilnummer EDIFACT-fähig | Preis EUR o. MwSt. I/2022 | | | | | | | | | | | | | | | | | | | | | |
| Dichtleiste senkrecht | | | | | | | | | | | | | | | | | | | | | | | | |
|  | <p>1 Keildichtung für Festfeld im Winkel zur Kombination mit WALK-IN XB Wall oder Free (XB FFW) Wall mit variabler Stabilisierung (Wand / Decke) (XB WDR/L) Wall mit variabler Stabilisierung (Wand / Decke) (XB WDW) Wall (XB WIA) Festfeld in Flucht zur Kombination mit WALK-IN XB Wall oder Free (XB WIH) Wall (XB WIV) Wall (XB WIW)</p> <p>Länge passend bis Serienhöhe 2000 mm Sonderlänge bis max. 2200 mm</p> | <p>2539127 9305</p> | <p>29,- auf Anfrage</p> | | | | | | | | | | | | | | | | | | | | | |
|  | <p>1 Keildichtung für Wall (XC WIO) Wall (XC WIW)</p> <p>Länge passend bis Serienhöhe 2000 mm Sonderlänge bis max. 2200 mm</p> | <p>2539127 9305</p> | <p>29,- auf Anfrage</p> | | | | | | | | | | | | | | | | | | | | | |
|  | <p>1 Keildichtung für (XS TW3 / TW4) Wall (XS WD3 / XS WD4) Wall (XS WW3 / XS WW4) (XS WW7 / WW8) (XS WWA / WWB)</p> <p>Länge passend bis Serienhöhe 2000 mm Sonderlänge bis max. 2200 mm</p> | <p>2539127 9305</p> | <p>29,- auf Anfrage</p> | | | | | | | | | | | | | | | | | | | | | |

WALK-IN XD

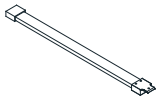
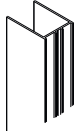
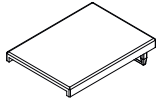
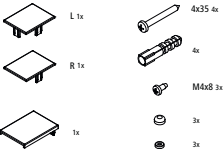

| Ersatzteilbezeichnung Abbildung | Ersatzteilbeschreibung | Ersatzteilnummer Schwarz Soft EDIFACT-fähig | Preis EUR o. MwSt. I/2022 |
|---|--|---|---------------------------|
|  | 90° Stabilisierungsmöglichkeit | | |
| | Länge 1200 mm | 6051855 | 191,- |
|  | Wandanschlussprofil | | |
| | Länge 2000 mm | 6051856 | 108,- |
|  | Abdeckung für Wandprofil | | |
| | | 6051858 | 22,- |
|  | 1 Ersatzteilset Montagekleinteile, bestehend aus Schrauben, Dübeln und diversen Abdeckungen | | |
| | | 6053540 | 29,- |

PASA® PASA® XP



| Ersatzteilbezeichnung Abbildung | Bauform Abbildung | Ersatzteilbeschreibung | Ersatzteilnummer EDIFACT-fähig | Preis EUR o. MwSt. I/2022 |
|------------------------------------|----------------------|------------------------|-----------------------------------|------------------------------|
|------------------------------------|----------------------|------------------------|-----------------------------------|------------------------------|

Dichtleiste waagrecht

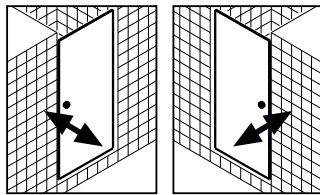
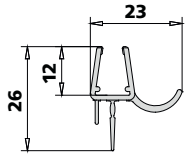

PA 1TO

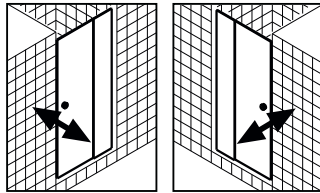

PA 1FN / PX 1TR/L

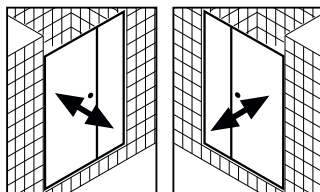

PA 1GN

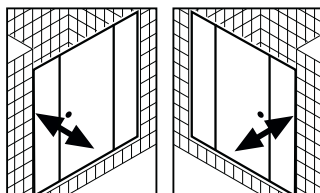

PA 1HN / PX 1GR/L

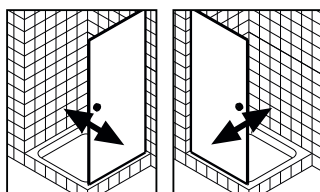

PA 1TW / PA 1TV

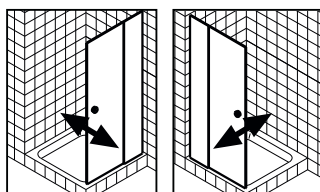

PA 1FW / PA 1FV / PX 1WR/L

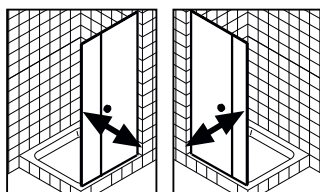

PA 1GW / PA 1GV / PX 1FR/L

1 Dichtleiste mit Wasserabpralleffekt,
Länge 985 mm
Kann bei Montage beliebig gekürzt werden.

2534071

29,-

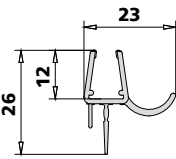
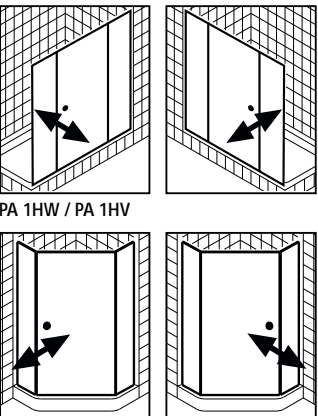
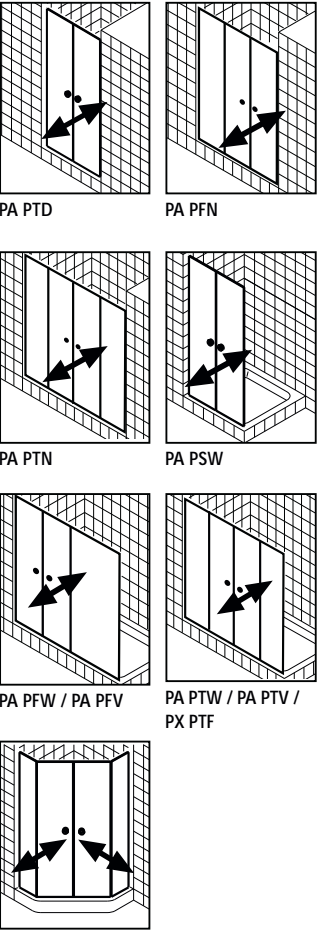
| Ersatzteilbezeichnung Abbildung | Bauforn Abbildung | Ersatzteilbeschreibung | Ersatzteilnummer EDIFACT-fähig | Preis EUR o. MwSt. I/2022 |
|---|--|--|-----------------------------------|------------------------------|
| Dichtleiste waagrecht | | | | |
|  |  <p>PA 1HW / PA 1HV</p> <p>PA EFR/L / PX R/L ..</p> | <p>1 Dichtleiste mit Wasserabpralleffekt, Länge 985 mm Kann bei Montage beliebig gekürzt werden.</p> | <p>2534071</p> | <p>29,-</p> |
| |  <p>PA PTD</p> <p>PA PFN</p> <p>PA PTN</p> <p>PA PSW</p> <p>PA PFW / PA PFV</p> <p>PA PTW / PA PTV / PX PTF</p> <p>PA PFD / PX F..</p> | <p>2 Dichtleisten mit Wasserabpralleffekt, Länge je 550 mm Können bei Montage beliebig gekürzt werden.</p> | <p>2534062</p> | <p>29,-</p> |

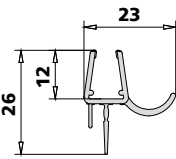
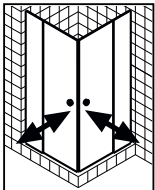
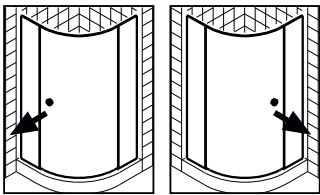
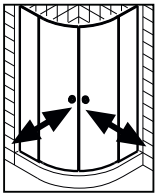
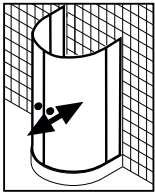
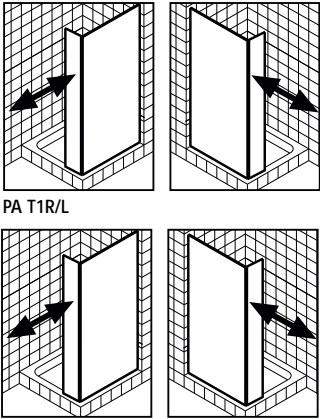
| Ersatzteilbezeichnung Abbildung | Bauforn Abbildung | Ersatzteilbeschreibung | Ersatzteilnummer EDIFACT-fähig | Preis EUR o. MwSt. I/2022 |
|---|--|---|-----------------------------------|------------------------------|
| Dichtleiste waagrecht | | | | |
|  |  <p>PA EPR/L / PX EPR/L</p> | <p>2 Dichtleisten mit Wasserabpralleffekt, für kompletten Eckeinstieg, Länge je 1000 mm Können bei Montage beliebig gekürzt werden.</p> | 2534061 | 37,- |
| |  <p>PA RDR/L / PX ..R/L</p> | <p>1 Dichtleiste mit Wasserabpralleffekt, gebogen Kann bei Montage beliebig gekürzt werden.</p> | 2534063 | 29,- |
| |  <p>PA PRD / PX P.</p> | <p>2 Dichtleisten mit Wasserabpralleffekt, gebogen Können bei Montage beliebig gekürzt werden.</p> | 2534064 | 37,- |
| |  <p>PX Z..</p> | <p>2 Dichtleisten mit Wasserabpralleffekt, gebogen Können bei Montage beliebig gekürzt werden.</p> | 2534107 | 37,- |
| |  <p>PA T1R/L PX T1R/L</p> | <p>1 Dichtleiste mit Wasserabpralleffekt, Länge 985 mm Kann bei Montage beliebig gekürzt werden.</p> | 2534046 | 29,- |

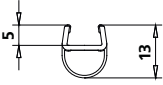
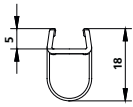
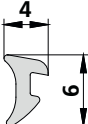
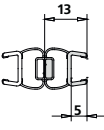
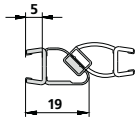
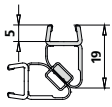
| Ersatzteilbezeichnung Abbildung | Ersatzteilbeschreibung | Ersatzteilnummer | Preis EUR o. MwSt. I/2022 |
|---|---|--------------------------------------|---------------------------|
| | | EDIFACT-fähig Nicht EDIFACT-fähig | |
| Dichtleiste senkrecht | | | |
|  | 1 Glasabdichtung senkrecht für alle Türen außer PA 1TO, PA 1GN, PA PTD, PA 1TW, PA 1TV, PA 1GW, PA 1GV, PX 1FR/L, PX T1R/L | | |
| | Länge passend bis Serienhöhe 2000 mm | 6031696 | 37,- |
| | Sonderlänge bis max. 2200 mm | 1647 | auf Anfrage |
|  | 1 Glasabdichtung senkrecht für PA 1TO, PA 1GN, PA PTD, PA PFN, PA 1TW, PA 1TV, PA 1GW, PA 1GV, PA PSW, PA PFW, PA PFV, PA DFS, PX 1FR/L, PX T1R/L | | |
| | Länge passend bis Serienhöhe 2000 mm | 6031695 | 37,- |
| | Sonderlänge bis max. 2200 mm | 1646 | auf Anfrage |
|  | 1 Keildichtung für Pendeltür 1-flügelig und Festfeld (PX 1FR/L) Pendeltür 1-flügelig mit Festfeldern (PX 1GR/L) Pendeltür 1-flügelig mit Festfeld (PX 1TR/L) Pendeltür 1-flügelig mit Festfeld (PX 1WR/L) Pendelflügel mit Festfeld auf Badewanne (PX DTR/L) Fünfeck-Duschkabine (Pendeltür mit Festfeldern) (PX R/L..) EckEinstieg 2-teilig (Pendeltüren mit Festfeldern) (PX EPR/L) Fünfeck-Duschkabine (Pendeltüren mit Festfeldern) (PX F..) Viertelkreis-Duschkabine (Pendeltüren mit Festfeldern) (PX P..) Pendeltür mit Festfeldern (PX PTF) Viertelkreis-Duschkabine (Schwingtür mit Festfeldern) (PX ..R/L) WALK-IN Wall mit beweglichem Flügel (PX T1R/L) Seitenwand verkürzt neben Badewanne (PX TVD) Seitenwand (PX TWD) WALK-IN Wall (PX TWF / PX TWG) Seitenwand (PX UWD) Halbkreis-Duschkabine (Pendeltüren mit Festfeldern) (PX Z..) | | |
| | Länge passend bis Serienhöhe 2000 mm | 2539127 | 29,- |
| | Sonderlänge bis max. 2200 mm | 9305 | auf Anfrage |
| Magnetleiste | | | |
|  | 1 Magnetprofil für alle PASA / PASA XP Türen außer PA EPR/L, PA RDR/L auch passend für TOCA, GIA, CUYA, ASKA | | |
| | Länge passend bis Serienhöhe 2000 mm | 6025704 | 37,- |
| | Sonderlänge bis max. 2200 mm | 1237 | auf Anfrage |
|  | 1 Magnetprofil für PA EPL, PA RDR/L, PA EFR/L, PX EPL, PX ..R/L, PX R/L.. auch passend für TOCA, GIA, CUYA, ASKA | | |
| | Länge passend bis Serienhöhe 2000 mm | 6025715 | 37,- |
| | Sonderlänge bis max. 2200 mm | 1241 | auf Anfrage |
|  | 1 Magnetprofil für PA EPR, PX EPR | | |
| | Länge passend bis Serienhöhe 2000 mm | 6032434 | 37,- |
| | Sonderlänge bis max. 2200 mm | 1648 | auf Anfrage |

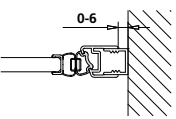
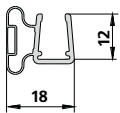
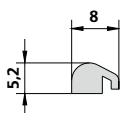
| Ersatzteilbezeichnung Abbildung | Ersatzteilbeschreibung | Ersatzteilnummer | Preis EUR o. MwSt. I/2022 |
|--|---|------------------|---------------------------|
| | | EDIFACT-fähig | |
| Magnetleiste | | | |
|  | 1 Magnetprofil passend zu Aluprofil 1206A für Wandanschluss für PA 1TO, PA 1FN, PX 1TR/L auch passend für TOCA, TOCA XP, GIA, GIA XP, FILIA, FILIA XP, CUYA, CUYA XP | | |
| | Länge passend bis Serienhöhe 2000 mm | 6027961 | 37,- |
| | Sonderlänge bis max. 2200 mm | 1264 | auf Anfrage |
|  | 1 Magnetprofil für PA TWD, PA TVD, PX TWD, PX TVD auch passend für FILIA, FILIA XP | | |
| | Länge passend bis Serienhöhe 2000 mm | 6031610 | 37,- |
| | Sonderlänge bis max. 2200 mm | 1650 | auf Anfrage |
| Bodenschwelle | | | |
|  | 1 Bodenschwelle lieferbar in allen Sanitärfarben, sowie in Silber Mattglanz und Silber Hochglanz für alle Türen (teilweise mit Eckverbinder) außer PX Z.. auch passend für TOCA, TOCA XP, GIA, GIA XP, FILIA, FILIA XP, CUYA, CUYA XP, ASKA, ASKA XP Unbedingt Länge, Farbe, Bauform und Radius angeben! | | |
| | Bodenschwelle gerade | 6805A | 37,- |
| | Bodenschwelle gebogen | 6805A | 80,- |

GIA®
GIA® XP



| Ersatzteilbezeichnung Abbildung | Bauform Abbildung | Ersatzteilbeschreibung | Ersatzteilnummer EDIFACT-fähig | Preis EUR o. MwSt. I/2022 |
|------------------------------------|----------------------|------------------------|-----------------------------------|------------------------------|
|------------------------------------|----------------------|------------------------|-----------------------------------|------------------------------|

Dichtleiste waagrecht

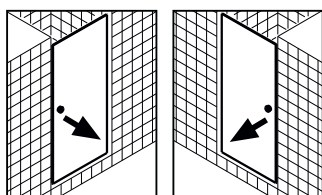
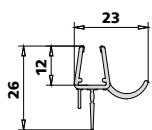

GI STO

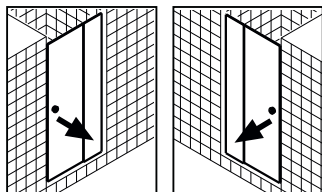

GI SFN / GX STR/L

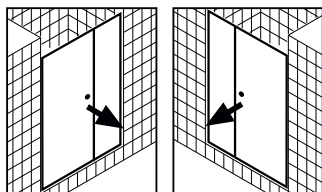

GI SGN

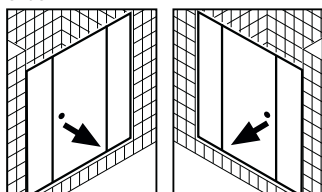

GI SGF / GX SGR/L

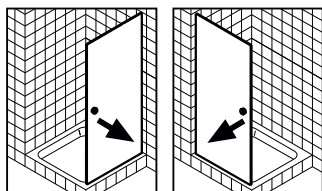

GI STW / GI STV

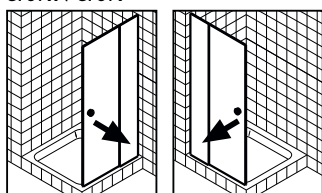

GI SFW / GI SFV

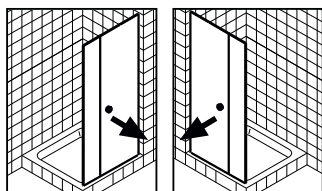

GI SGW / GI SGV

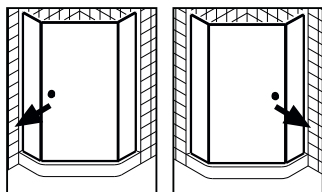



GI EFR/L / GX R/L..

1 Dichtleiste mit Wasserabpralleffekt,
Länge 985 mm
Kann bei Montage beliebig gekürzt werden.

2534060

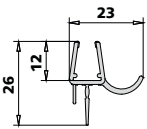
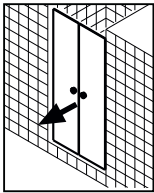
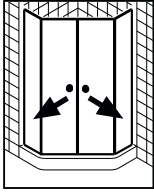
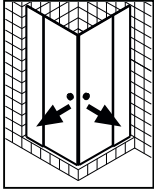
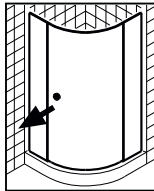
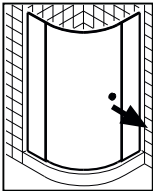
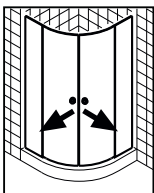
29,-

| Ersatzteilbezeichnung Abbildung | Bauform Abbildung | Ersatzteilbeschreibung | Ersatzteilnummer EDIFACT-fähig | Preis EUR o. MwSt. I/2022 |
|--|--|--|-----------------------------------|------------------------------|
| Dichtleiste waagrecht | | | | |
|  |  <p>GI 2ST</p>  <p>GI PFD / GX F..</p> | <p>2 Dichtleisten mit Wasserabpralleffekt, Länge je 550 mm Können bei Montage beliebig gekürzt werden.</p> | <p>2534062</p> | <p>29,-</p> |
|  <p>GI ESR/L / GX ESR/L</p> | <p>2 Dichtleisten mit Wasserabpralleffekt für kompletten ECKEINSTIEG, Länge je 985 mm Können bei Montage beliebig gekürzt werden.</p> | <p>2534061</p> | | |
|  <p>GI RDR/L / GX ..R/L</p> |  | <p>1 Dichtleiste mit Wasserabpralleffekt, gebogen Kann bei Montage beliebig gekürzt werden.</p> | <p>2534063</p> | <p>29,-</p> |
|  <p>GI ERD / GX E..</p> |  | <p>2 Dichtleisten mit Wasserabpralleffekt, gebogen Können bei Montage beliebig gekürzt werden.</p> | <p>2534064</p> | <p>37,-</p> |

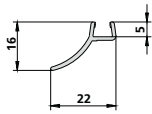
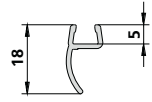
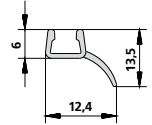
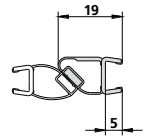
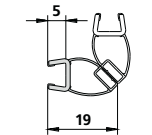
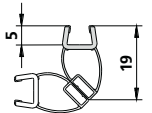
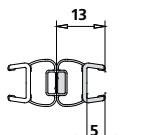
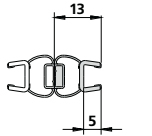
| Ersatzteilbezeichnung Abbildung | Ersatzteilbeschreibung | Ersatzteilnummer | Preis EUR o. MwSt. I/2022 |
|---|---|--------------------------------------|---------------------------|
| | | EDIFACT-fähig Nicht EDIFACT-fähig | |
| Dichtleiste senkrecht | | | |
|  | 1 Wandabdichtung senkrecht für GI STO, GI 2ST, GI STW, GI STV, GI SGN, GI SGW, GI SGV, GI DFS auch passend für TOCA, CUYA, ASKA | | |
| | Länge passend bis Serienhöhe 2000 mm | 2534090 | 37,- |
| | Sonderlänge bis max. 2200 mm | 1239 | auf Anfrage |
|  | 1 Glasabdichtung senkrecht für GIA / GIA XP außer GX R/L..., GX F.. auch passend für TOCA, TOCA XP, CUYA, CUYA XP, ASKA, ASKA XP | | |
| | Länge passend bis Serienhöhe 2000 mm | 2534091 | 37,- |
| | Sonderlänge bis max. 2200 mm | 1240 | auf Anfrage |
|  | 1 Glasabdichtung senkrecht für GI EFR/L, GI PFD, GX R/L..., GX F.. auch passend für TOCA, TOCA XP, CUYA, CUYA XP, ASKA, ASKA XP | | |
| | Länge passend bis Serienhöhe 2000 mm | 2534100 | 37,- |
| | Sonderlänge bis max. 2200 mm | 6925 | auf Anfrage |
| Magnetleiste | | | |
|  | 1 Magnetprofil für Festfeld 8 mm für GI SGN, GI SGF, GI SGW, GI SGV, GI TWD, GI TVD, GI RDR/L auch passend für PASA, PASA XP, TOCA, CUYA, ASKA | | |
| | Länge passend bis Serienhöhe 2000 mm | 6025715 | 37,- |
| | Sonderlänge bis max. 2200 mm | 1241 | auf Anfrage |
|  | 1 Magnetprofil für Türflügel 6 mm für GI STO, GI SFN, GI ESL, GI EFR/L, GI RDR/L, GX STR/L, GX SGR/L, GX SWR/L, GX ESL, GX .R/L, GX R/L.. auch passend für TOCA, TOCA XP, CUYA, CUYA XP, ASKA, ASKA XP | | |
| | Länge passend bis Serienhöhe 2000 mm | 6025698 | 37,- |
| | Sonderlänge bis max. 2200 mm | 1235 | auf Anfrage |
|  | 1 Magnetprofil für Türflügel 6 mm für GI STW, GI STV, GI SFW, GI SFV, GI ESR, GX ESR, GX TWR/L, GX TVR/L auch passend für TOCA, TOCA XP, CUYA, CUYA XP, ASKA, ASKA XP, FILIA, FILIA XP | | |
| | Länge passend bis Serienhöhe 2000 mm | 6025701 | 37,- |
| | Sonderlänge bis max. 2200 mm | 1236 | auf Anfrage |
|  | 1 Magnetprofil für Festfeld 8 mm für GI EFR/L auch passend für PASA, PASA XP, TOCA, CUYA und ASKA | | |
| | Länge passend bis Serienhöhe 2000 mm | 6025704 | 37,- |
| | Sonderlänge bis max. 2200 mm | 1237 | auf Anfrage |
|  | 1 Magnetprofil für Türflügel 6 mm für GI 2ST, GI ERD, GI PFD, GX E., GX R/L..., GX F.. auch passend für TOCA, TOCA XP, CUYA, CUYA XP, ASKA, ASKA XP, FILIA, FILIA XP | | |
| | Länge passend bis Serienhöhe 2000 mm | 6025709 | 37,- |
| | Sonderlänge bis max. 2200 mm | 1238 | auf Anfrage |

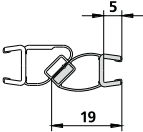
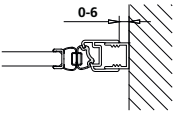
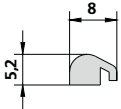
| Ersatzteilbezeichnung Abbildung | Ersatzteilbeschreibung | Ersatzteilnummer EDIFACT-fähig Nicht EDIFACT-fähig | Preis EUR o. MwSt. I/2022 |
|---|---|--|---------------------------|
| Magnetleiste | | | |
|  | <p>1 Magnetprofil für Türflügel 6 mm für GI SGN, GI SGF, GI SGW, GI SGV, bei Höhe Duschkabine 2001 bis 2200 mm für GI STO, GI SFN, GI ESL, GI EFR/L, GX SGR/L auch passend für TOCA, TOCA XP, CUYA, CUYA XP, ASKA, ASKA XP, FILIA, FILIA XP</p> | | |
| | Länge passend bis Serienhöhe 2000 mm | 6027865 | 37,- |
| | Sonderlänge bis max. 2200 mm | 1247 | auf Anfrage |
|  | <p>1 Magnetprofil passend zu Alu-Profil 1206A für Wandanschluss für GI STO, GI SFN, GX STR/L auch passend für PASA, PASA XP, TOCA, TOCA XP, CUYA, CUYA XP, FILIA, FILIA XP</p> | | |
| | Länge passend bis Serienhöhe 2000 mm | 6027961 | 37,- |
| | Sonderlänge bis max. 2200 mm | 1264 | auf Anfrage |
| Bodenschwelle | | | |
|  | <p>1 Bodenschwelle lieferbar in allen Sanitärfarben, sowie in Silber Mattglanz und Silber Hochglanz für alle Türen (teilweise mit Eckverbinder) auch passend für PASA, PASA XP, TOCA, TOCA XP, CUYA, CUYA XP, ASKA, ASKA XP, FILIA, FILIA XP Unbedingt Länge, Farbe, Bauform und Radius angeben!</p> | | |
| | Bodenschwelle gerade | 6805A | 37,- |
| | Bodenschwelle gebogen | 6805A | 80,- |

FILIA® FILIA® XP



| Ersatzteilbezeichnung Abbildung | Bauform Abbildung | Ersatzteilbeschreibung | Ersatzteilnummer EDIFACT-fähig | Preis EUR o. MwSt. I/2022 |
|------------------------------------|----------------------|------------------------|-----------------------------------|------------------------------|
|------------------------------------|----------------------|------------------------|-----------------------------------|------------------------------|

Dichtleiste waagrecht

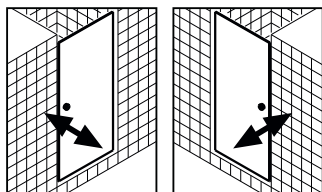
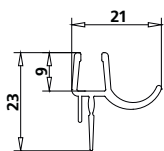

FI 1TO

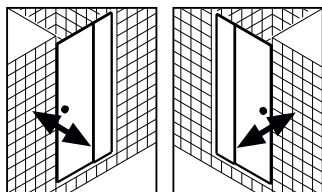

FI 1FN / FX 1TR/L

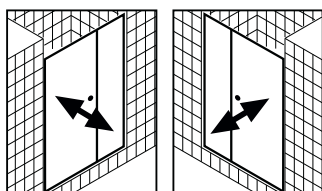

FI 1GN

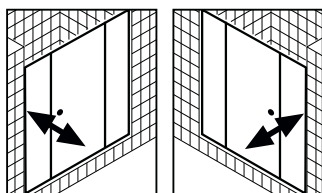

FX 1GR/L

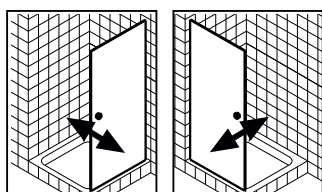

FI 1TW / FI 1TV

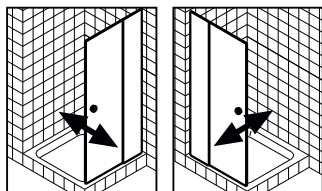

FI 1FW / FI 1FV / FX 1WR/L

1 Dichtleiste mit Wasserabpralleffekt,
Länge 985 mm
Kann bei Montage beliebig gekürzt werden.

2534054

29,-

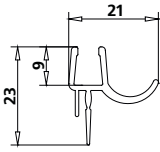
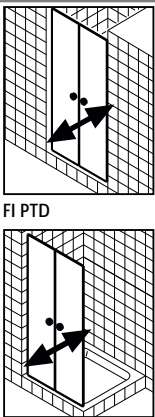
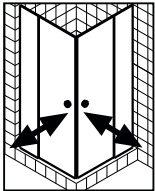
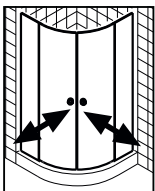
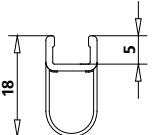
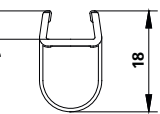
| Ersatzteilbezeichnung Abbildung | Bauforn Abbildung | Ersatzteilbeschreibung | Ersatzteilnummer EDIFACT-fähig | Preis EUR o. MwSt. I/2022 | | | |
|---|---|--|-----------------------------------|------------------------------|--|----------------|-------------|
| Dichtleiste waagrecht | | | | | | | |
|  |  <p>FI PTD</p> <p>FI PSW</p> | <p>2 Dichtleisten mit Wasserabpralleffekt, Länge je 550 mm Können bei Montage beliebig gekürzt werden.</p> | <p>2534055</p> | <p>29,-</p> | | | |
| <hr/> | | | | | | | |
| Dichtleiste waagrecht | | | | | | | |
|  <p>FI EPR/L / FX EPR/L</p> | | | | | <p>2 Dichtleisten mit Wasserabpralleffekt für kompletten Ekeinstieg, Länge je 985 mm Können bei Montage beliebig gekürzt werden.</p> | <p>2534058</p> | <p>37,-</p> |
| <hr/> | | | | | | | |
| Dichtleiste waagrecht | | | | | | | |
|  <p>FI PRD / FX P.</p> | | | | | <p>2 Dichtleisten mit Wasserabpralleffekt, gebogen Können bei Montage beliebig gekürzt werden.</p> | <p>2534056</p> | <p>37,-</p> |
| <hr/> | | | | | | | |
| Ersatzteilbezeichnung Abbildung | Ersatzteilbeschreibung | | Ersatzteilnummer EDIFACT-fähig | Preis EUR o. MwSt. I/2022 | | | |
| Dichtleiste senkrecht | | | | | | | |
|  | <p>1 Glasabdichtung senkrecht für alle Türen außer FI 1FN, FI 1FW, FI 1FV, FI EPR/L, FI PRD auch passend für FILIA XP</p> | | <p>6034392</p> | <p>37,-</p> | | | |
| <hr/> | | | | | | | |
| <p>Länge passend bis Serienhöhe 2000 mm</p> | | | | | | | |
|  | <p>1 Glasabdichtung senkrecht für FI 1FN, FI 1FW, FI 1FV, FI EPR/L, FI PRD</p> | | <p>6031695</p> | <p>37,-</p> | | | |
| <hr/> | | | | | | | |
| <p>Länge passend bis Serienhöhe 2000 mm</p> | | | | | | | |

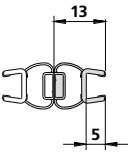
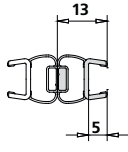
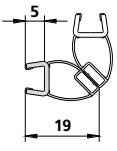
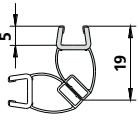
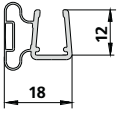
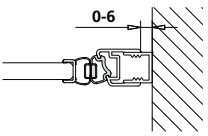
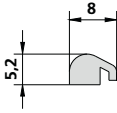
| Ersatzteilbezeichnung Abbildung | Ersatzteilbeschreibung | Ersatzteilnummer | Preis EUR o. MwSt. I/2022 |
|---|---|--------------------------------------|---------------------------|
| | | EDIFACT-fähig Nicht EDIFACT-fähig | |
| Magnetleiste | | | |
|  | 1 Magnetprofil für alle Türen außer FI EPR/L, FX EPR/L auch passend für TOCA, TOCA XP, GIA, GIA XP, CUYA, CUYA XP, ASKA | | |
| | Länge passend bis Serienhöhe 2000 mm | 6025709 | 37,- |
| | Sonderlänge bis max. 2200 mm | 1238 | auf Anfrage |
|  | 1 Magnetprofil für Festfeld FI 1GN | | |
| | Länge passend bis Serienhöhe 2000 mm | 6025704 | 37,- |
| | Sonderlänge bis max. 2200 mm | 1237 | auf Anfrage |
|  | 1 Magnetprofil für FI EPL, FX EPL auch passend für TOCA, TOCA XP, GIA, GIA XP, CUYA, CUYA XP, ASKA | | |
| | Länge passend bis Serienhöhe 2000 mm | 6025698 | 37,- |
| | Sonderlänge bis max. 2200 mm | 1235 | auf Anfrage |
|  | 1 Magnetprofil für FI EPR, FX EPR auch passend für TOCA, TOCA XP, GIA, GIA XP, CUYA, CUYA XP, ASKA | | |
| | Länge passend bis Serienhöhe 2000 mm | 6025701 | 37,- |
| | Sonderlänge bis max. 2200 mm | 1236 | auf Anfrage |
|  | 1 Magnetprofil für FI TWD, FI TVD, FX TWD, FX TVD auch passend für PASA, PASA XP | | |
| | Länge passend bis Serienhöhe 2000 mm | 6031610 | 37,- |
| | Sonderlänge bis max. 2200 mm | 1650 | auf Anfrage |
|  | 1 Magnetprofil passend zu Alu-Profil 1206A für Wandanschluss für FI 1TO, FI 1FN, FX 1TR/L auch passend für PASA, PASA XP, TOCA, TOCA XP, GIA, GIA XP, CUYA, CUYA XP | | |
| | Länge passend bis Serienhöhe 2000 mm | 6027961 | 37,- |
| | Sonderlänge bis max. 2200 mm | 1264 | auf Anfrage |
| Bodenschwelle | | | |
|  | 1 Bodenschwelle lieferbar in allen Sanitärfarben, sowie in Silber Mattglanz und Silber Hochglanz für alle Türen (teilweise mit Eckverbinder) auch passend für PASA, PASA XP, TOCA, TOCA XP, GIA, GIA XP, CUYA, CUYA XP ASKA, ASKA XP Unbedingt Länge, Farbe, Bauform und Radius angeben! | | |
| | Bodenschwelle gerade | 6805A | 37,- |
| | Bodenschwelle gebogen | 6805A | 80,- |
| | | | |

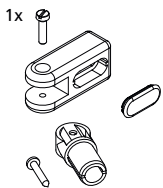
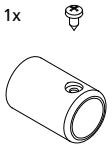
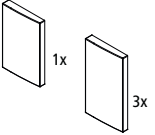
| Ersatzteilbezeichnung Abbildung | Ersatzteilbeschreibung | Ersatzteilnummer Silber Hochglanz EDIFACT-fähig | Preis EUR o. MwSt. I/2022 |
|---|---|---|---------------------------|
| Montagekleinteile | | | |
|  <p>1x</p> | <p>1 Ersatzteilset für Stabilisierung, bestehend aus Wandanschluss und Montagekleinteile</p> | <p>2534458</p> | <p>29,-</p> |
|  <p>1x</p> | <p>1 Ersatzteilset für Stabilisierung, bestehend aus Wandanschluss und Montagekleinteilen für WALK-IN Wall (FI TWF) WALK-IN Wall (FI TPF)</p> | <p>2534916</p> | <p>29,-</p> |
| Abdeckungen | | | |
|  <p>1x 3x</p> | <p>1 Ersatzteilset Abdeckschalen</p> | <p>2535310</p> | <p>37,-</p> |

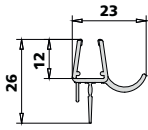
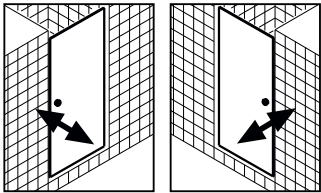
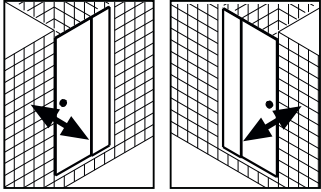
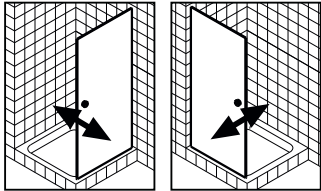
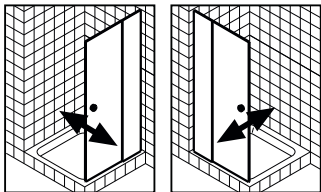
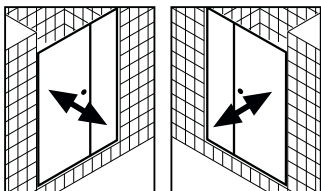
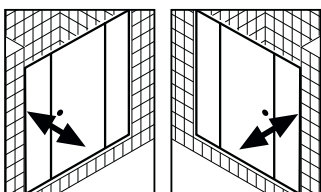
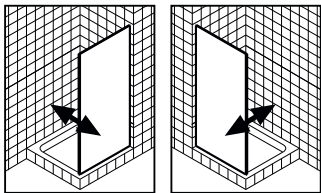

| Ersatzteilbezeichnung Abbildung | Bauforn Abbildung | Ersatzteilbeschreibung | Ersatzteilnummer EDIFACT-fähig | Preis EUR o. MwSt. I/2022 |
|---|---|---|---|---|
| Dichtleiste waagrecht | | | | |
|  |  <p data-bbox="338 555 405 577">DI 1TR/L</p> | <p data-bbox="687 356 1075 454">1 Dichtleiste mit Wasserabpralleffekt, Länge 985 mm Kann bei Montage beliebig gekürzt werden.</p> | | |
| |  <p data-bbox="338 779 405 801">DI 1FR/L</p> | | | |
| |  <p data-bbox="338 1003 405 1025">DI 1WR/L</p> | | | |
| |  <p data-bbox="338 1227 405 1249">DI 1GR/L</p> | | | |
| |  <p data-bbox="338 1451 405 1473">DI 1OR/L</p> | | | |
| |  <p data-bbox="338 1675 405 1697">DI 1AR/L</p> | | | |
| |  <p data-bbox="338 1989 405 2011">DI TBR/L</p> | <p data-bbox="687 1798 1075 1897">1 Dichtleiste mit Wasserabpralleffekt, Länge 985 mm Kann bei Montage beliebig gekürzt werden.</p> | <p data-bbox="1203 1738 1283 1760">2534114</p> <p data-bbox="1203 2029 1283 2051">2534117</p> | <p data-bbox="1414 1738 1453 1760">29,-</p> <p data-bbox="1414 2029 1453 2051">29,-</p> |

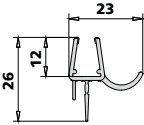
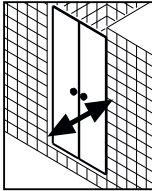
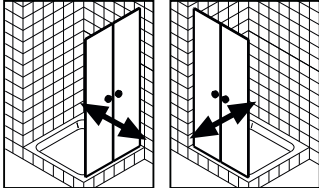
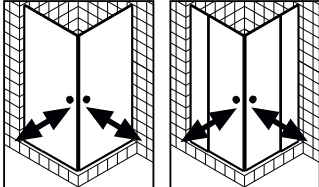
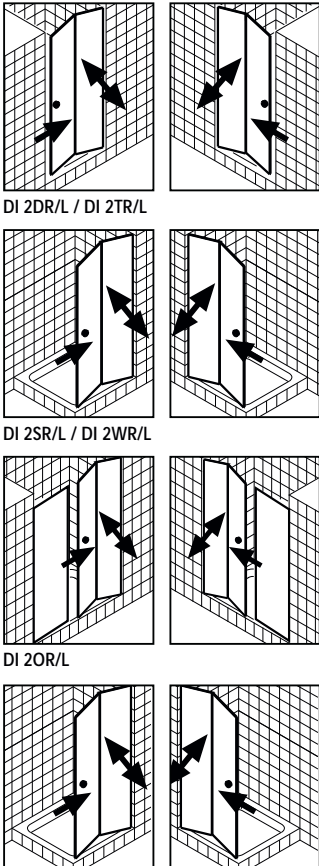
| Ersatzteilbezeichnung Abbildung | Bauforn Abbildung | Ersatzteilbeschreibung | Ersatzteilnummer EDIFACT-fähig | Preis EUR o. MwSt. I/2022 |
|---|---|---|--|---|
| Dichtleiste waagrecht | | | | |
|  |  <p data-bbox="339 555 392 577">DI PTD</p> | <p data-bbox="687 360 1098 454">2 Dichtleisten mit Wasserabpralleffekt, Länge je 550 mm Können bei Montage beliebig gekürzt werden.</p> | | |
|  <p data-bbox="339 779 405 801">DI PTR/L</p> | | | | |
|  <p data-bbox="339 1066 405 1088">DI 1ER/L</p> <p data-bbox="507 1066 572 1088">DI EPR/L</p> | | <p data-bbox="687 871 1098 965">2 Dichtleisten mit Wasserabpralleffekt, Länge je 985 mm Können bei Montage beliebig gekürzt werden.</p> | | |
|  <p data-bbox="339 1352 485 1375">DI 2DR/L / DI 2TR/L</p> <p data-bbox="339 1579 488 1601">DI 2SR/L / DI 2WR/L</p> <p data-bbox="339 1805 405 1827">DI 2OR/L</p> <p data-bbox="339 2033 405 2056">DI 2YR/L</p> | | <p data-bbox="687 1153 1098 1247">2 Dichtleisten mit Wasserabpralleffekt, Länge je 985 mm Können bei Montage beliebig gekürzt werden.</p> | | |
| | | | <p data-bbox="1206 2045 1283 2067">2534118</p> | <p data-bbox="1417 2045 1453 2067">29,-</p> |
| | | | <p data-bbox="1206 1099 1283 1122">2534061</p> | <p data-bbox="1417 1099 1453 1122">37,-</p> |
| | | | <p data-bbox="1206 2045 1283 2067">2534118</p> | <p data-bbox="1417 2045 1453 2067">37,-</p> |

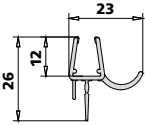
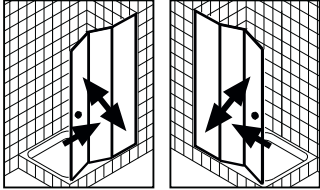
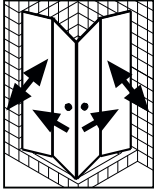
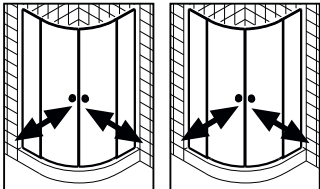
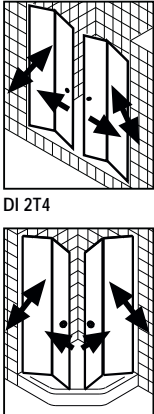
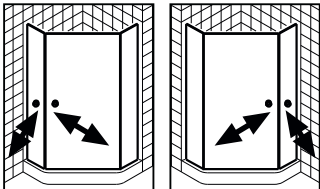
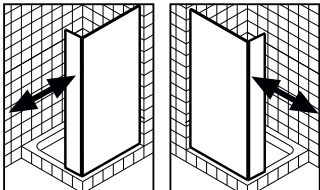
| Ersatzteilbezeichnung Abbildung | Bauforn Abbildung | Ersatzteilbeschreibung | Ersatzteilnummer EDIFACT-fähig | Preis EUR o. MwSt. I/2022 |
|---|--|---|-----------------------------------|------------------------------|
| Dichtleiste waagrecht | | | | |
|  |  <p>DI 2FR/L / DI F2R/L</p> | <p>2 Dichtleisten mit Wasserabpralleffekt, Länge je 985 mm Können bei Montage beliebig gekürzt werden.</p> | 2534119 | 37,- |
| |  <p>DI 2CR/L / DI 2ER/L</p> | <p>4 Dichtleisten mit Wasserabpralleffekt für kompletten Eckeinstieg, Länge je 985 mm Können bei Montage beliebig gekürzt werden.</p> | 2534110 | 49,- |
| |  <p>DI P50 DI P55</p> | <p>2 Dichtleisten mit Wasserabpralleffekt, gebogen Können bei Montage beliebig gekürzt werden.</p> | 2534116 | 37,- |
| |  <p>DI 2T4 DI F.</p> | <p>4 Dichtleisten mit Wasserabpralleffekt, Länge je 985 mm Können bei Montage beliebig gekürzt werden.</p> | 2534109 | 49,- |
| |  <p>DI EFR/L</p> | <p>2 Dichtleisten mit Wasserabpralleffekt, Länge je 985 mm Können bei Montage beliebig gekürzt werden.</p> | 2534113 | 37,- |
| |  <p>DI WIR/L</p> | <p>1 Dichtleiste mit Wasserabpralleffekt, Länge 985 mm Kann bei Montage beliebig gekürzt werden.</p> | 2534046 | 29,- |

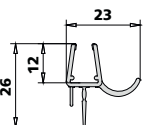
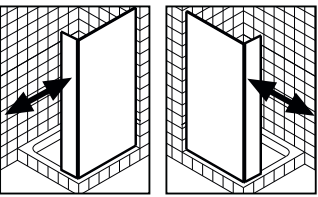
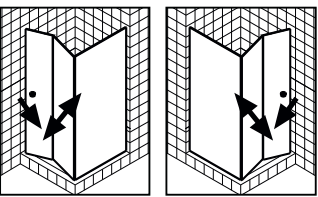
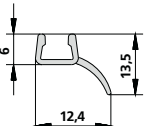
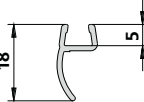
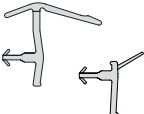
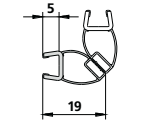
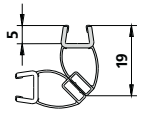
| Ersatzteilbezeichnung Abbildung | Bauform Abbildung | Ersatzteilbeschreibung | Ersatzteilnummer EDIFACT-fähig | Preis EUR o. MwSt. I/2022 |
|---|--|---|-----------------------------------|------------------------------|
| Dichtleiste waagrecht | | | | |
|  |  <p>DI T1R/L</p> | 1 Dichtleiste mit Wasserabpralleffekt, Länge 985 mm Kann bei Montage beliebig gekürzt werden. | 2534104 | 29,- |
| | | | 2534111 | 37,- |
|  <p>DI T2R/L</p> | 2 Dichtleisten mit Wasserabpralleffekt, Länge je 985 mm Können bei Montage beliebig gekürzt werden. | 2534111 | 37,- | |
| | | | | |
| Ersatzteilbezeichnung Abbildung | Ersatzteilbeschreibung | Ersatzteilnummer EDIFACT-fähig Nicht EDIFACT-fähig | Preis EUR o. MwSt. I/2022 | |
| Dichtleiste senkrecht | | | | |
|  | 1 Glasabdichtung senkrecht für F.. Länge passend bis Serienhöhe 2000 mm Sonderlänge bis max. 2200 mm | 2534100 | 37,- | |
| | | 6925 | auf Anfrage | |
|  | 1 Glasabdichtung senkrecht für 2TR/L, 2DR/L, 2OR/L, 2T4, 2WR/L, 2SR/L, T2R/L, 2ER/L, 2CR/L, 2FR/L, F2R/L, 2BR/L, 2PR/L Länge passend bis Serienhöhe 2000 mm Sonderlänge bis max. 2200 mm | 2534091 | 37,- | |
| | | 1240 | auf Anfrage | |
|  | 2 Glasabdichtungen senkrecht für alle Modelle außer TWD, TVD, TWH, TWK, TWF/G, FW1 Länge passend bis Serienhöhe 2000 mm Sonderlänge bis max. 2200 mm | 2534089 | 37,- | |
| | | 3256 + 3277 | auf Anfrage | |
| Magnetleiste | | | | |
|  | 1 Magnetprofil für 2EL, 2CL, 1EL, EPL, 2FL, F2L, ..R/L Länge passend bis Serienhöhe 2000 mm Sonderlänge bis max. 2200 mm | 6025698 | 37,- | |
| | | 1235 | auf Anfrage | |
|  | 1 Magnetprofil für 2ER, 2CR, 1ER, EPR, 2FR, F2R Länge passend bis Serienhöhe 2000 mm Sonderlänge bis max. 2200 mm | 6025701 | 37,- | |
| | | 1236 | auf Anfrage | |

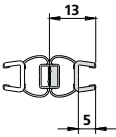
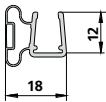
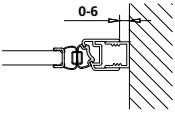
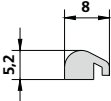
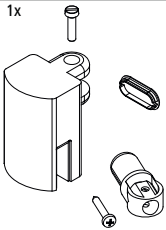
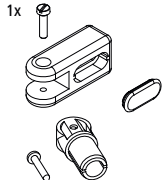
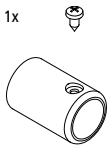
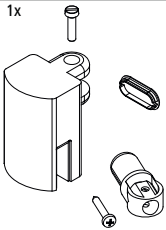
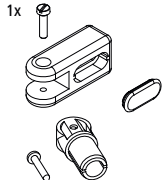
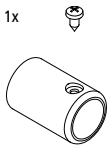
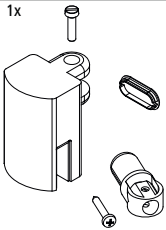
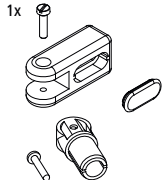
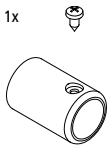
| Ersatzteilbezeichnung Abbildung | Ersatzteilbeschreibung | Ersatzteilnummer | | Preis EUR o. MwSt. I/2022 | | | | | | | | | | | | | | | | | | | | | | | | | | | | | | | | | | | | | | | | | | | | | | | | |
|---|--|-----------------------------------|---------------------------|---------------------------|---------------------------|------------------------------------|------------------------|------------------|---------------------------|------------------|---------------------------|-----------------------------------|-----------------------|--------------------------|--|--|--|--|--|---|--|--|--|--|--|--|---------|------|---------|------|---|---|--|--|--|--|--|---------|------|---------|------|---|---|--|--|--|--|--|---------|------|---------|------|
| | | EDIFACT-fähig | Nicht EDIFACT-fähig | | | | | | | | | | | | | | | | | | | | | | | | | | | | | | | | | | | | | | | | | | | | | | | | | |
| Magnetleiste | | | | | | | | | | | | | | | | | | | | | | | | | | | | | | | | | | | | | | | | | | | | | | | | | | | | |
|  | 1 Magnetprofil für 2TR/L, 2DR/L 2OR/L, 1TR/L, 1OR/L, 1FR/L, 1AR/L, 2T4, PTD, 2WR/L, 2SR/L, 1WR/L, 1GR/L, PTR/L, P., F., ..R/L | | | | | | | | | | | | | | | | | | | | | | | | | | | | | | | | | | | | | | | | | | | | | | | | | | | |
| | Länge passend bis Serienhöhe 2000 mm Sonderlänge bis max. 2200 mm | 6025709 1238 | | 37,- auf Anfrage | | | | | | | | | | | | | | | | | | | | | | | | | | | | | | | | | | | | | | | | | | | | | | | | |
|  | 1 Magnetprofil für TWD, TBR/L, TVD | | | | | | | | | | | | | | | | | | | | | | | | | | | | | | | | | | | | | | | | | | | | | | | | | | | |
| | Länge passend bis Serienhöhe 2000 mm Sonderlänge bis max. 2200 mm | 6031610 1650 | | 37,- auf Anfrage | | | | | | | | | | | | | | | | | | | | | | | | | | | | | | | | | | | | | | | | | | | | | | | | |
|  | 1 Magnetprofil passend zu Alu-Profil 1206A für Wandanschluss für 2TR/L, 2DR/L, 1TR/L, 1FR/L | | | | | | | | | | | | | | | | | | | | | | | | | | | | | | | | | | | | | | | | | | | | | | | | | | | |
| | Länge passend bis Serienhöhe 2000 mm Sonderlänge bis max. 2200 mm | 6027961 1264 | | 37,- auf Anfrage | | | | | | | | | | | | | | | | | | | | | | | | | | | | | | | | | | | | | | | | | | | | | | | | |
| Bodenschwelle | | | | | | | | | | | | | | | | | | | | | | | | | | | | | | | | | | | | | | | | | | | | | | | | | | | | |
|  | 1 Bodenschwelle mit allen Anschlussstücken für alle Türen außer T1R/L, T2R/L, F., ..R/L Unbedingt Länge, Farbe, Bauform und Radius angeben! | | | | | | | | | | | | | | | | | | | | | | | | | | | | | | | | | | | | | | | | | | | | | | | | | | | |
| | Bodenschwelle gerade Bodenschwelle gebogen | 6805A 6805A | | 37,- 80,- | | | | | | | | | | | | | | | | | | | | | | | | | | | | | | | | | | | | | | | | | | | | | | | | |
| <table border="1"> <thead> <tr> <th rowspan="2">Ersatzteilbezeichnung Abbildung</th> <th rowspan="2">Ersatzteilbeschreibung</th> <th>Ersatzteilnummer</th> <th rowspan="2">Preis EUR o. MwSt. I/2022</th> <th>Ersatzteilnummer</th> <th rowspan="2">Preis EUR o. MwSt. I/2022</th> </tr> <tr> <th>Silber Hochglanz EDIFACT-fähig</th> <th>Weiß EDIFACT-fähig</th> </tr> </thead> <tbody> <tr> <td colspan="6">Montagekleinteile</td> </tr> <tr> <td rowspan="2">  </td> <td>1 Ersatzteilset für Stabilisierung, bestehend aus Glasaufnahme und Montagekleinteilen</td> <td></td> <td></td> <td></td> <td></td> </tr> <tr> <td></td> <td>2535021</td> <td>37,-</td> <td>2535022</td> <td>37,-</td> </tr> <tr> <td rowspan="2">  </td> <td>1 Ersatzteilset für Stabilisierung, bestehend aus Wandanschluss und Montagekleinteilen</td> <td></td> <td></td> <td></td> <td></td> </tr> <tr> <td></td> <td>2534458</td> <td>29,-</td> <td>2535024</td> <td>29,-</td> </tr> <tr> <td rowspan="2">  </td> <td>1 Ersatzteilset für 90° Stabilisierung, bestehend aus Wandanschluss und Montagekleinteilen</td> <td></td> <td></td> <td></td> <td></td> </tr> <tr> <td></td> <td>2534916</td> <td>29,-</td> <td>2535025</td> <td>29,-</td> </tr> </tbody> </table> | | | | | | Ersatzteilbezeichnung Abbildung | Ersatzteilbeschreibung | Ersatzteilnummer | Preis EUR o. MwSt. I/2022 | Ersatzteilnummer | Preis EUR o. MwSt. I/2022 | Silber Hochglanz EDIFACT-fähig | Weiß EDIFACT-fähig | Montagekleinteile | | | | | |  | 1 Ersatzteilset für Stabilisierung, bestehend aus Glasaufnahme und Montagekleinteilen | | | | | | 2535021 | 37,- | 2535022 | 37,- |  | 1 Ersatzteilset für Stabilisierung, bestehend aus Wandanschluss und Montagekleinteilen | | | | | | 2534458 | 29,- | 2535024 | 29,- |  | 1 Ersatzteilset für 90° Stabilisierung, bestehend aus Wandanschluss und Montagekleinteilen | | | | | | 2534916 | 29,- | 2535025 | 29,- |
| Ersatzteilbezeichnung Abbildung | Ersatzteilbeschreibung | Ersatzteilnummer | Preis EUR o. MwSt. I/2022 | Ersatzteilnummer | Preis EUR o. MwSt. I/2022 | | | | | | | | | | | | | | | | | | | | | | | | | | | | | | | | | | | | | | | | | | | | | | | |
| | | Silber Hochglanz EDIFACT-fähig | | Weiß EDIFACT-fähig | | | | | | | | | | | | | | | | | | | | | | | | | | | | | | | | | | | | | | | | | | | | | | | | |
| Montagekleinteile | | | | | | | | | | | | | | | | | | | | | | | | | | | | | | | | | | | | | | | | | | | | | | | | | | | | |
|  | 1 Ersatzteilset für Stabilisierung, bestehend aus Glasaufnahme und Montagekleinteilen | | | | | | | | | | | | | | | | | | | | | | | | | | | | | | | | | | | | | | | | | | | | | | | | | | | |
| | | 2535021 | 37,- | 2535022 | 37,- | | | | | | | | | | | | | | | | | | | | | | | | | | | | | | | | | | | | | | | | | | | | | | | |
|  | 1 Ersatzteilset für Stabilisierung, bestehend aus Wandanschluss und Montagekleinteilen | | | | | | | | | | | | | | | | | | | | | | | | | | | | | | | | | | | | | | | | | | | | | | | | | | | |
| | | 2534458 | 29,- | 2535024 | 29,- | | | | | | | | | | | | | | | | | | | | | | | | | | | | | | | | | | | | | | | | | | | | | | | |
|  | 1 Ersatzteilset für 90° Stabilisierung, bestehend aus Wandanschluss und Montagekleinteilen | | | | | | | | | | | | | | | | | | | | | | | | | | | | | | | | | | | | | | | | | | | | | | | | | | | |
| | | 2534916 | 29,- | 2535025 | 29,- | | | | | | | | | | | | | | | | | | | | | | | | | | | | | | | | | | | | | | | | | | | | | | | |

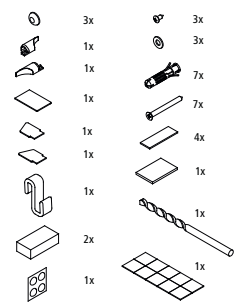
| Ersatzteilbezeichnung Abbildung | Ersatzteilbeschreibung | Ersatzteilnummer Silber Hochglanz EDIFACT-fähig | Preis EUR o. MwSt. I/2022 | Ersatzteilnummer Weiß EDIFACT-fähig | Preis EUR o. MwSt. I/2022 |
|--|---|---|------------------------------|---|------------------------------|
| Montagekleinteile | | | | | |
|  | 1 Ersatzteilset Montagekleinteile, bestehend aus Schrauben, Dübeln, diversen Abdeckungen, für | | | | |
| | Pendel-Falлтür (DI 2DR/L) | 2534936 | 29,- | 2534937 | 29,- |
| | Pendel-Falлтür und Festfeld rechts (DI 2OR) | 2534964 | 29,- | 2534965 | 29,- |
| | Pendel-Falлтür und Festfeld links (DI 2OL) | 2534967 | 29,- | 2534968 | 29,- |
| | Pendel-Falлтür 4-teilig (DI 2T4) | 2534939 | 29,- | 2534940 | 29,- |
| | Pendeltür 1-flügelig rechts (DI 1TR) | 2533270 | 37,- | 2533271 | 37,- |
| | Pendeltür 1-flügelig links (DI 1TL) | 2533273 | 37,- | 2533274 | 37,- |
| | Pendeltür 1-flügelig und Festfeld rechts (DI 1OR) | 2533723 | 37,- | 2533724 | 37,- |
| | Pendeltür 1-flügelig und Festfeld links (DI 1OL) | 2533726 | 37,- | 2533727 | 37,- |
| | Pendeltür 1-flügelig mit Festfeld rechts (DI 1FR) | 2533291 | 37,- | 2533292 | 37,- |
| | Pendeltür 1-flügelig mit Festfeld links (DI 1FL) | 2533294 | 37,- | 2533295 | 37,- |
| | Pendeltür 1-flügelig mit Festfeldern rechts (DI 1AR) | 2533717 | 37,- | 2533718 | 37,- |
| | Pendeltür 1-flügelig mit Festfeldern links (DI 1AL) | 2533720 | 37,- | 2533721 | 37,- |
| | Pendeltür (DI PTD) | 2533309 | 37,- | 2533310 | 37,- |
| | Pendel-Falлтür (DI 2SR/L) | 2534945 | 29,- | 2534946 | 29,- |
| | Pendeltür 1-flügelig rechts (DI 1WR) | 2533276 | 29,- | 2533277 | 29,- |
| | Pendeltür 1-flügelig links (DI 1WL) | 2533279 | 29,- | 2533280 | 29,- |
| | Pendeltür 1-flügelig mit Festfeld rechts (DI 1GR) | 2533303 | 37,- | 2533304 | 37,- |
| | Pendeltür 1-flügelig mit Festfeld links (DI 1GL) | 2533306 | 37,- | 2533307 | 37,- |
| | Pendeltür (DI PTR/L) | 2533312 | 37,- | 2533313 | 37,- |
| | Seitenwand (DI TWD) | 2533354 | 29,- | 2533355 | 29,- |
| | Seitenwand (DI PWR/L) | 2533315 | 29,- | 2533315 | 29,- |
| | Seitenwand beweglich rechts (DI TBR) | 2533282 | 29,- | 2533283 | 29,- |
| | Seitenwand beweglich links (DI TBL) | 2533285 | 29,- | 2533286 | 29,- |
| | Seitenwand verkürzt neben Badewanne (DI TVD) | 2532860 | 29,- | 2532860 | 29,- |
| | EckEinstieg 2-teilig (Pendel-Falлтüren) (DI 2CR/L) | 2534933 | 29,- | 2534934 | 29,- |
| | EckEinstieg 2-teilig (Pendel-Falлтür mit Festfeld) rechts (DI 2FR) | 2534948 | 29,- | 2534949 | 29,- |
| | EckEinstieg 2-teilig (Pendel-Falлтür mit Festfeld) links (DI 2FL) | 2534951 | 29,- | 2534952 | 29,- |
| | EckEinstieg (Pendeltüren) (DI 1ER/L) | 2534954 | 29,- | 2534955 | 29,- |
| | EckEinstieg 2-teilig (Pendeltüren mit Festfeldern) (DI EPR/L) | 2534957 | 29,- | 2534958 | 29,- |
| | Viertelkreis (Pendeltüren mit Festfeld) (DI P50 / P55) | 2533318 | 37,- | 2533319 | 37,- |
| | Fünfeck (Pendel-Falлтüren) (DI F..) | 2534942 | 29,- | 2534943 | 29,- |
| | Fünfeck (Pendelfüren mit Festfeld) (DI ..R/L) | 2533321 | 37,- | 2533321 | 37,- |
| | WALK-IN Wall Pendel-Falt (DI 2YR/L) | 2534930 | 29,- | 2534931 | 29,- |
| | WALK-IN Wall (DI TWf) | 2533327 | 29,- | 2533327 | 29,- |
| | WALK-IN Wall (DI TWG) | 2533327 | 29,- | 2533327 | 29,- |
| | WALK-IN Wall mit beweglichem Flügel (DI T1R/L) | 2533333 | 29,- | 2533333 | 29,- |
| | WALK-IN Wall mit beweglichem Pendel-Falлтflügel (DI T2R/L) | 2534960 | 29,- | 2534961 | 29,- |
| | WALK-IN Free (DI FW1) | 2533409 | 29,- | 2533409 | 29,- |
| | beweglicher Flügel zur Kombination mit WALK-IN XX Free oder Wall (DI WIR/L) | 2533339 | 29,- | 2533339 | 29,- |
| | Faltwand 2-flügelig (DI 2PR/L) | 2534930 | 29,- | 2534931 | 29,- |
| | Pendelflügel (DI 1BR/L) | 2533336 | 29,- | 2533336 | 29,- |

Beispielabbildung:
Ersatzteilset für DI 2DR/L

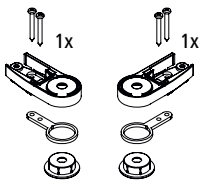
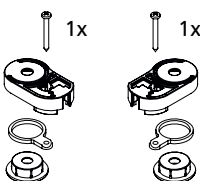
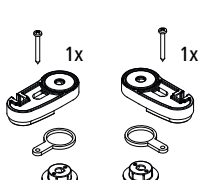
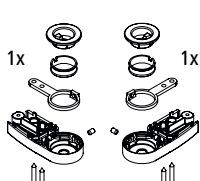
| Ersatzteilbezeichnung Abbildung | Ersatzteilbeschreibung | Ersatzteilnummer Silber Hochglanz EDIFACT-fähig | Preis EUR o. MwSt. I/2022 | Ersatzteilnummer Weiß EDIFACT-fähig | Preis EUR o. MwSt. I/2022 |
|---|--|---|------------------------------|---|------------------------------|
| Lager | | | | | |
|  | <p>1 Ersatzteilset Lager oben für Pendel-Falztür (DI 2DR/L) Pendel-Falztür und Festfeld (DI 2OR/L) Pendel-Falztür 4-teilig (DI 2T4) Pendeltür 1-flügelig (DI 1TR/L) Pendeltür 1-flügelig und Festfeld (DI 1OR/L) Pendeltür (DI PTD) Pendel-Falztür (DI 2SR/L) Pendeltür 1-flügelig (DI 1WR/L) Pendeltür (DI PTR/L) Seitenwand beweglich (DI TBR/L) Eckeinstieg 2-teilig (Pendel-Falztüren) (DI 2CR/L) Eckeinstieg (Pendeltüren) (DI 1ER/L) Fünfeck (Pendel-Falztüren) (DI F.) Fünfeck (Pendelfüren mit Festfeld) (DI ..R/L) WALK-IN Wall Pendel-Falt (DI 2YR/L) beweglicher Flügel zur Kombination mit WALK-IN XX Free oder Wall (DI WIR/L) Faltwand 2-flügelig (DI 2PR/L) Pendelflügel (DI 1BR/L)</p> | 2535000 | 37,- | 2535001 | 37,- |
|  | <p>1 Ersatzteilset Lager oben für Pendeltür 1-flügelig mit Festfeldern (DI 1AR/L) Pendeltür 1-flügelig mit Festfeld (DI 1FR/L) Pendeltür 1-flügelig mit Festfeld (DI 1GR/L) Eckeinstieg 2-teilig (Pendeltüren mit Festfeldern) (DI EPR/L) Eckeinstieg 2-teilig (Pendel-Falztür mit Festfeld) (DI 2FR/L) Viertelkreis (Pendeltüren mit Festfeld) (DI P50 / P55) Fünfeck (Pendelfüren mit Festfeld) (DI ..R/L)</p> | 2534011 | 37,- | 2534998 | 37,- |
|  | <p>1 Ersatzteilset Lager oben für Seitenwand (DI PWR/L) WALK-IN Wall mit beweglichem Flügel (DI T1R/L) WALK-IN Wall mit beweglichem Pendel-Faltflügel (DI T2R/L)</p> | 2535003 | 37,- | 2535004 | 37,- |
|  | <p>1 Ersatzteilset Lager unten für Pendel-Falztür (DI 2DR/L) Pendel-Falztür und Festfeld (DI 2OR/L) Pendel-Falztür 4-teilig (DI 2T4) Pendeltür 1-flügelig (DI 1TR/L) Pendeltür 1-flügelig und Festfeld (DI 1OR/L) Pendeltür (DI PTD) Pendel-Falztür (DI 2SR/L) Pendeltür 1-flügelig (DI 1WR/L) Pendeltür (DI PTR/L) Seitenwand beweglich (DI TBR/L) Eckeinstieg 2-teilig (Pendel-Falztüren) (DI 2CR/L) Eckeinstieg (Pendeltüren) (DI 1ER/L) Fünfeck (Pendel-Falztüren) (DI F.) Fünfeck (Pendelfüren mit Festfeld) (DI ..R/L) WALK-IN Wall Pendel-Falt (DI 2YR/L) beweglicher Flügel zur Kombination mit WALK-IN XX Free oder Wall (DI WIR/L) Faltwand 2-flügelig (DI 2PR/L) Pendelflügel (DI 1BR/L)</p> | 2535015 | 37,- | 2535016 | 37,- |

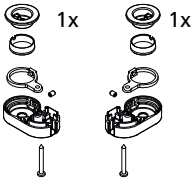
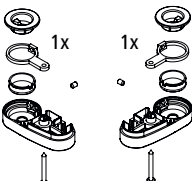
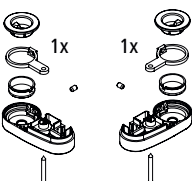
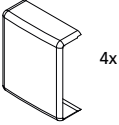
| Ersatzteilbezeichnung Abbildung | Ersatzteilbeschreibung | Ersatzteilnummer Silber Hochglanz EDIFACT-fähig | Preis EUR o. MwSt. I/2022 | Ersatzteilnummer Weiß EDIFACT-fähig | Preis EUR o. MwSt. I/2022 |
|---|---|---|------------------------------|---|------------------------------|
| Lager | | | | | |
|  | 1 Ersatzteilset Lager unten für Pendeltür 1-flügelig mit Festfeldern (DI 1AR/L) Pendeltür 1-flügelig mit Festfeld (DI 1FR/L) Pendeltür 1-flügelig mit Festfeld (DI 1GR/L) Eckeinstieg 2-teilig (Pendeltüren mit Festfeldern) (DI EPR/L) Eckeinstieg 2-teilig (Pendel-Faltdür mit Festfeld) (DI 2FR/L) Viertelkreis (Pendeltüren mit Festfeld) (DI P50 / P55) Fünfeck (Pendelfüren mit Festfeld) (DI ..R/L) | 2534017 | 37,- | 2535010 | 37,- |
|  | 1 Ersatzteilset Lager unten für Seitenwand (DI PWR/L) WALK-IN Wall mit beweglichem Flügel (DI T1R/L) WALK-IN Wall mit beweglichem Pendel-Faltflügel (DI T2R/L) | 2535006 | 37,- | 2535007 | 37,- |
|  | 1 Ersatzteilset Lager unten für Fünfeck (Pendelfüren mit Festfeld) (DI ..R/L) | 2534014 | 37,- | 2535013 | 37,- |
| Abdeckungen | | | | | |
|  | 1 Ersatzteilset Abdeckschalen für alle Pendel-Faltdüren | 2535018 | 37,- | 2535019 | 37,- |



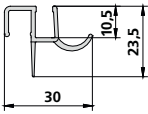
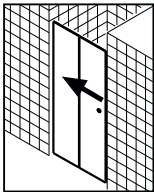
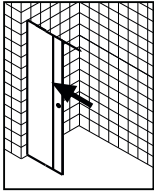
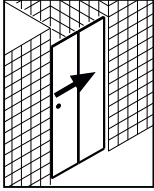
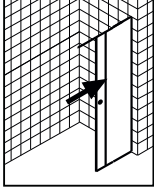
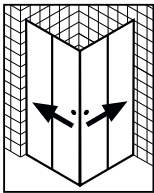

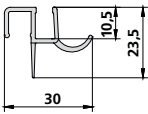
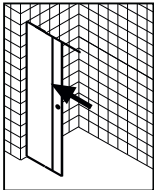
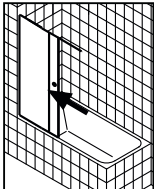
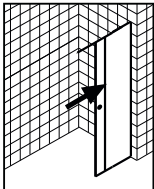
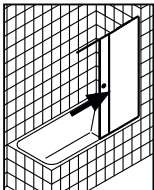
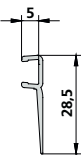
| Ersatzteilbezeichnung Abbildung | Bauform Abbildung | Ersatzteilbeschreibung | Ersatzteilnummer EDIFACT-fähig | Preis EUR o. MwSt. I/2022 | | | |
|--|---|---|-----------------------------------|------------------------------|--|--|--|
| Dichtleiste waagrecht | | | | | | | |
|  |  <p>NI L2L</p>  <p>NI D2L</p> | <p>Dichtleiste mit Wasserabpralleffekt Länge 985 mm Kann bei Montage beliebig gekürzt werden.</p> | | | | | |
| | | | 2535894 | 29,- | | | |
| <hr/> | | | | | | | |
|  <p>NI L2R</p>  <p>NI D2R</p> | | | | | <p>Dichtleiste mit Wasserabpralleffekt Länge 985 mm Kann bei Montage beliebig gekürzt werden.</p> | | |
| | | | 2535895 | 29,- | | | |
| <hr/> | | | | | | | |
|  <p>NI C2R/L</p> | | | | | <p>2 Dichtleisten mit Wasserabpralleffekt für kompletten Einstieg Länge 985 mm Können bei Montage beliebig gekürzt werden.</p> | | |
| | | | 2535896 | 37,- | | | |

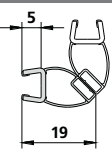
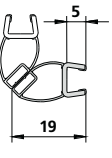
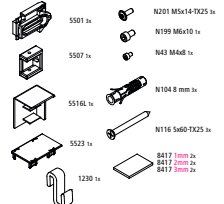
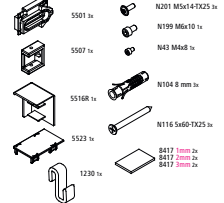
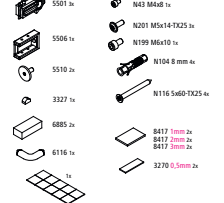
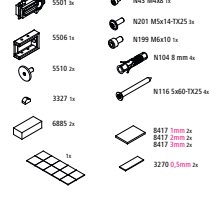
| Ersatzteilbezeichnung Abbildung | Bauform Abbildung | Ersatzteilbeschreibung | Ersatzteilnummer EDIFACT-fähig Nicht EDIFACT-fähig | Preis EUR o. MwSt. I/2022 |
|--|---|---|--|------------------------------|
| Dichtleiste waagrecht | | | | |
|  |  <p>NI J2L</p>  <p>NI H2L</p> | <p>Dichtleiste mit Wasserabpralleffekt Länge 985 mm Kann bei Montage beliebig gekürzt werden.</p> | <p>2535897</p> | <p>29,-</p> |
|  <p>NI J2R</p>  <p>NI H2R</p> | <p>Dichtleiste mit Wasserabpralleffekt Länge 985 mm Kann bei Montage beliebig gekürzt werden.</p> | <p>2535898</p> | <p>29,-</p> | |
| Dichtleiste senkrecht | | | | |
|  | <p>1 Glasabdichtung Flügel senkrecht für Gleittür 2-teilig bodenfrei mit Festfeld (NI L2L) Gleittür 2-teilig bodenfrei mit Festfeld (NI D2L) EckEinstieg 2-teilig bodenfrei (Gleittüren) (NI C2L) Gleittür 2-teilig mit Festfeld (NI H2L) Wall Gleit (NI J2L)</p> | <p>Länge passend für Serienhöhe 2000 mm Sonderlänge bis max. 2200 mm</p> | <p>2535892 5526 L</p> | <p>37,- auf Anfrage</p> |
| <p>1 Glasabdichtung Flügel senkrecht für Gleittür 2-teilig bodenfrei mit Festfeld (NI L2R) Gleittür 2-teilig bodenfrei mit Festfeld (NI D2R) EckEinstieg 2-teilig bodenfrei (Gleittüren) NI C2R) Gleittür 2-teilig mit Festfeld (NI H2R) Wall Gleit (NI J2R)</p> | <p>Länge passend für Serienhöhe 2000 mm Sonderlänge bis max. 2200 mm</p> | <p>2535893 5526 R</p> | <p>37,- auf Anfrage</p> | |
| <p>Glasabdichtung Festfeld senkrecht für Gleittür 2-teilig bodenfrei mit Festfeld (NI L2R/L) Gleittür 2-teilig bodenfrei (Gleittüren) (NI D2R/L) Gleittür 2-teilig mit Festfeld (NI H2R/L) Wall Gleit (NI J2R/L)</p> | <p>Länge passend für Serienhöhe 2000 mm Sonderlänge bis max. 2200 mm</p> | <p>6043748 5526</p> | <p>37,- auf Anfrage</p> | |

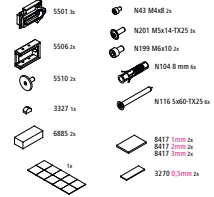
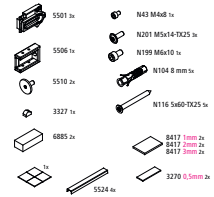
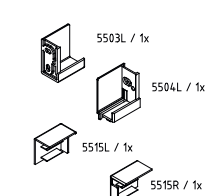
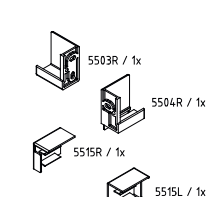
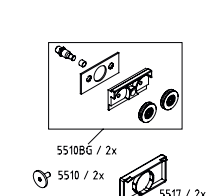
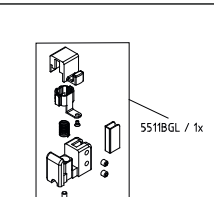
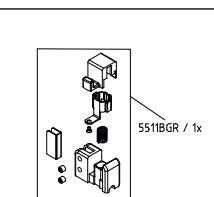
| Ersatzteilbezeichnung Abbildung | Ersatzteilbeschreibung | Ersatzteilnummer | Preis EUR o. MwSt. I/2022 |
|--|---|--------------------------------------|---------------------------|
| | | EDIFACT-fähig Nicht EDIFACT-fähig | |
| Dichtleiste senkrecht | | | |
|  | 1 Glasabdichtung Flügel senkrecht für Gleittür 2-teilig bodenfrei mit Festfeld (NI L2R/L) Gleittür 2-teilig bodenfrei mit Festfeld (NI D2R/L) | | |
| | Länge passend bis Serienhöhe 2000 mm | 6031698 | 37,- |
| | Sonderlänge bis max. 2200 mm | 1649 | auf Anfrage |
| Magnetleiste | | | |
|  | 1 Magnetprofil links für EckEinstieg 2-teilig (Gleittüren) - Halbleit links (NI C2L) | | |
| | Länge passend bis Serienhöhe 2000 mm | 6025698 | 37,- |
| | Sonderlänge bis max. 2200 mm | 1235 | auf Anfrage |
|  | 1 Magnetprofil rechts für EckEinstieg 2-teilig (Gleittüren) - Halbleit links (NI C2R) | | |
| | Länge passend bis Serienhöhe 2000 mm | 6025701 | 37,- |
| | Sonderlänge bis max. 2200 mm | 1236 | auf Anfrage |
| Ersatzteilbezeichnung Abbildung | Ersatzteilbeschreibung | Ersatzteilnummer | Preis EUR o. MwSt. I/2022 |
| | | Silber Hochglanz EDIFACT-fähig | |
| Montagekleinteile | | | |
|  | 1 Ersatzteilset Montagekleinteile, bestehend aus Schrauben, Dübeln, diversen Abdeckungen für Seitenwand (NI TWL) | | |
| | | 2535465 | 37,- |
|  | 1 Ersatzteilset Montagekleinteile, bestehend aus Schrauben, Dübeln, diversen Abdeckungen für Seitenwand (NI TWR) | | |
| | | 2535466 | 37,- |
|  | 1 Ersatzteilset Montagekleinteile, bestehend aus Schrauben, Dübeln, diversen Abdeckungen für EckEinstieg 2-teilig bodenfrei (Gleittüren) (NI C2R/L) | | |
| | | 2535868 | 29,- |
|  | 1 Ersatzteilset Montagekleinteile, bestehend aus Schrauben, Dübeln und diversen Abdeckungen für Gleittür 2-teilig bodenfrei mit Festfeld (NI D2L/R) EckEinstieg 2-teilig bodenfrei (Gleittüren) (NI C2L/R) | | |
| | | 2535463 | 29,- |

| Ersatzteilbezeichnung Abbildung | Ersatzteilbeschreibung | Ersatzteilnummer Silber Hochglanz EDIFACT-fähig | Preis EUR o. MwSt. 1/2022 |
|--|--|---|---------------------------|
|  | <p>1 Ersatzteilset Montagekleinteile, bestehend aus Schrauben, Dübeln und diversen Abdeckungen für Gleittür 2-teilig bodenfrei mit Festfeld (NI L2R/L)</p> | <p>2535464</p> | <p>29,-</p> |
|  | <p>1 Ersatzteilset Montagekleinteile, bestehend aus Schrauben, Dübeln und diversen Abdeckungen für Wall Gleit (NI J2R/L)</p> | <p>2535698</p> | <p>29,-</p> |
|  | <p>1 Set Wandwinkel links für Gleittür 2-teilig bodenfrei mit Festfeld (NI L2L)</p> | <p>2535869</p> | <p>49,-</p> |
|  | <p>1 Set Wandwinkel rechts für Gleittür 2-teilig bodenfrei mit Festfeld (NI L2R)</p> | <p>2535871</p> | <p>49,-</p> |
|  | <p>1 Ersatzteilset Laufwagen oben für Gleittür 2-teilig bodenfrei mit Festfeld (NI L2R/L) Gleittür 2-teilig bodenfrei mit Festfeld (NI D2R/L) Eckeinstieg 2-teilig bodenfrei (Gleittüren) NI C2R/L Gleittür 2-teilig mit Festfeld (NI H2R/L) Wall Gleit (NI J2R/L)</p> | <p>2535873</p> | <p>57,-</p> |
|  | <p>1 Ersatzteilset für Aushängemechanismus links für Gleittür 2-teilig bodenfrei mit Festfeld (NI L2L) Gleittür 2-teilig bodenfrei mit Festfeld (NI D2L) Eckeinstieg 2-teilig bodenfrei (Gleittüren) NI C2L Gleittür 2-teilig mit Festfeld (NI H2L) Wall Gleit (NI J2L)</p> | <p>2535874</p> | <p>49,-</p> |
|  | <p>1 Ersatzteilset für Aushängemechanismus rechts für Gleittür 2-teilig bodenfrei mit Festfeld (NI L2R) Gleittür 2-teilig bodenfrei mit Festfeld (NI D2R) Eckeinstieg 2-teilig bodenfrei (Gleittüren) NI C2R Gleittür 2-teilig mit Festfeld (NI H2R) Wall Gleit (NI J2R)</p> | <p>2535876</p> | <p>49,-</p> |

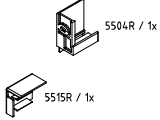
| Ersatzteilbezeichnung Abbildung | Ersatzteilbeschreibung | Ersatzteilnummer Silber Hochglanz EDIFACT-fähig | Preis EUR o. MwSt. I/2022 |
|--|--|---|---------------------------|
| Montagekleinteile | | | |
| <p>5505L / 1x 5518 / 1x 5500 / 4x 5502 / 4x</p> | 1 Ersatzteilset Eckwinkel links für Seitenwand (NI TWL) | | |
| | | 2535878 | 49,- |
| <p>5505R / 1x 5518 / 1x 5500 / 4x 5502 / 4x</p> | 1 Ersatzteilset Eckwinkel rechts für Seitenwand (NI TWR) | | |
| | | 2535880 | 49,- |
| <p>N43 M4x8 / 4x 5514 / 1x 5513 / 1x</p> | 1 Ersatzteilset Eckverbinder für Eckeinstieg 2-teilig bodenfrei (Gleittüren) (NI C2R/L) | | |
| | | 2535882 | 49,- |
| <p>5537 / 1x N198 M5x5 / 2x</p> | 1 Ersatzteilset Wandanschluss für Wandstütze Gleittür 2-teilig mit Festfeld (NI H2R/L) Wall Gleit (NI J2R/L) | | |
| | | 2535884 | 29,- |
| <p>5538L / 1x N43 M4x8 / 1x N198 M5x5 / 2x</p> | 1 Ersatzteilset Verbinder links für Wandstütze Gleittür 2-teilig mit Festfeld (NI H2L) Wall Gleit (NI J2L) | | |
| | | 2535886 | 37,- |
| <p>5538R / 1x N43 M4x8 / 1x N198 M5x5 / 2x</p> | 1 Ersatzteilset Verbinder rechts für Wandstütze Gleittür 2-teilig mit Festfeld (NI H2R) Wall Gleit (NI J2R) | | |
| | | 2535888 | 37,- |
| <p>5504L / 1x 5515L / 1x</p> | 1 Ersatzteilset Wandwinkel links für Gleittür 2-teilig bodenfrei mit Festfeld (NI D2L) Eckeinstieg 2-teilig bodenfrei (Gleittüren) NI C2L) Gleittür 2-teilig mit Festfeld (NI H2L) Wall Gleit (NI J2L) | | |
| | | 2535899 | 49,- |

| Ersatzteilbezeichnung Abbildung | Ersatzteilbeschreibung | Ersatzteilnummer Silber Hochglanz EDIFACT-fähig | Preis EUR o. MwSt. I/2022 |
|---|--|---|---------------------------|
| Montagekleinteile | | | |
|  | 1 Ersatzteilset Wandwinkel rechts für Gleittür 2-teilig bodenfrei mit Festfeld (NI D2R) Eckeinstieg 2-teilig bodenfrei (Gleittüren) NI C2R) Gleittür 2-teilig mit Festfeld (NI H2R) Wall Gleit (NI J2R) | | |
| | | 2535901 | 49,- |
| Ersatzteilbezeichnung Abbildung | Ersatzteilbeschreibung | Ersatzteilnummer Kunststoff EDIFACT-fähig | Preis EUR o. MwSt. I/2022 |
| Abdeckungen | | | |
|  | 1 Ersatzteilset Abdeckungen für Führungsprofil oben Gleittür 2-teilig bodenfrei mit Festfeld (NI L2R/L) Gleittür 2-teilig bodenfrei mit Festfeld (NI D2R/L) Eckeinstieg 2-teilig bodenfrei (Gleittüren) NI C2R/L) Gleittür 2-teilig mit Festfeld (NI H2R/L) Wall Gleit (NI J2R/L) | | |
| | | 2535890 | 29,- |



| Ersatzteilbezeichnung Abbildung | Bauform Abbildung | Ersatzteilbeschreibung | Ersatzteilnummer EDIFACT-fähig | Preis EUR o. MwSt. I/2022 |
|------------------------------------|----------------------|------------------------|-----------------------------------|------------------------------|
|------------------------------------|----------------------|------------------------|-----------------------------------|------------------------------|

Dichtleiste waagrecht

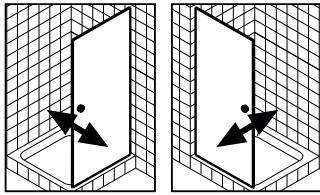
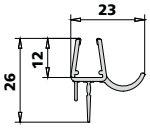

PE 1KR/L

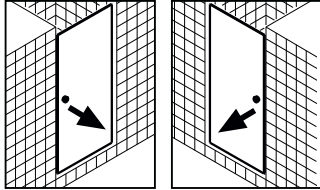

PE 1TR/L

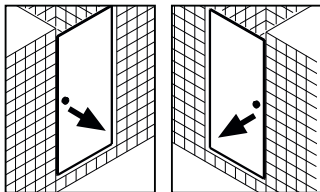

PE 1WR/L

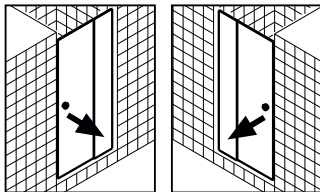

PE 1FR/L

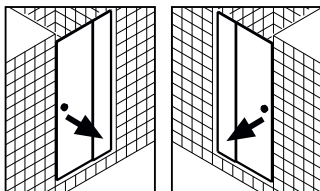

PE 1GR/L

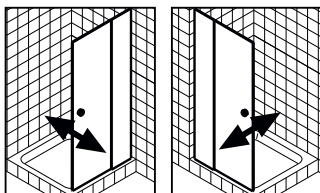

PE 1NR/L

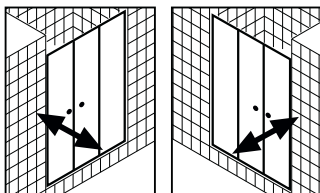

PE 1AR/L

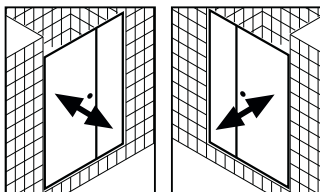

PE 1OR/L

1 Dichtleiste mit Wasserabpralleffekt,
Länge 985 mm
Kann bei Montage beliebig gekürzt werden.

2534071

29,-

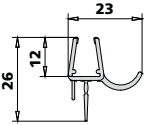
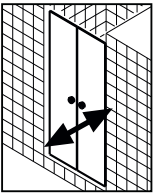
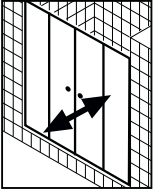
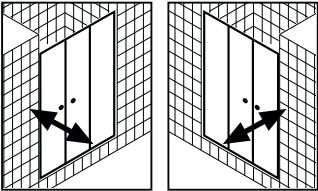
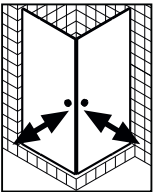
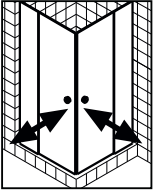
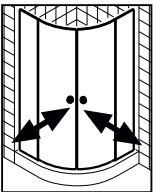
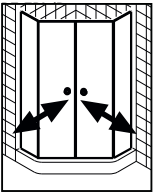
| Ersatzteilbezeichnung Abbildung | Bauform Abbildung | Ersatzteilbeschreibung | Ersatzteilnummer EDIFACT-fähig | Preis EUR o. MwSt. I/2022 |
|---|--|---|-----------------------------------|------------------------------|
| Dichtleiste waagrecht | | | | |
|  |  <p>PE PTD</p>  <p>PE PTF</p>  <p>PE PFR/L</p> | <p>2 Dichtleisten mit Wasserabpralleffekt, Länge 550 mm Kann bei Montage beliebig gekürzt werden.</p> | <p>2534062</p> | <p>29,-</p> |
| |  <p>PE 1ER/L</p>  <p>PE EPR/L</p> | <p>2 Dichtleisten mit Wasserabpralleffekt, Länge 985 mm Kann bei Montage beliebig gekürzt werden.</p> | <p>2534061</p> | <p>37,-</p> |
| |  <p>PE P55</p> | <p>2 Dichtleisten mit Wasserabpralleffekt, gebogen Kann bei Montage beliebig gekürzt werden.</p> | <p>2534064</p> | <p>37,-</p> |
| |  <p>PE F.</p> | <p>2 Dichtleisten mit Wasserabpralleffekt, Länge 550 mm Kann bei Montage beliebig gekürzt werden.</p> | <p>2534062</p> | <p>29,-</p> |

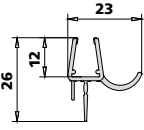
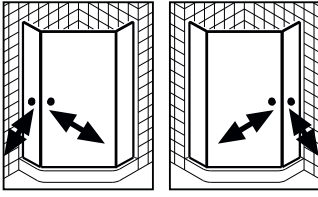
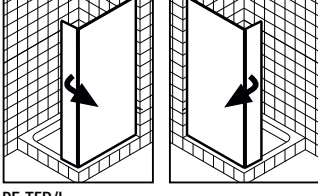
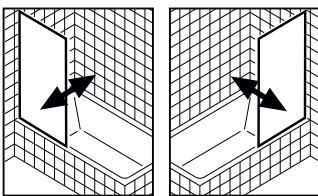
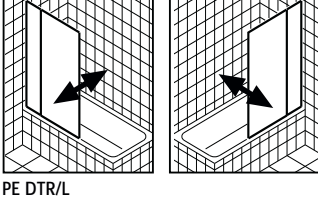
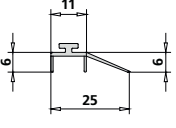
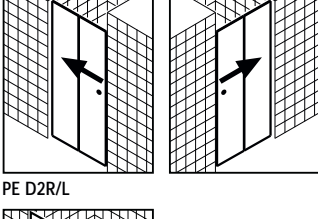
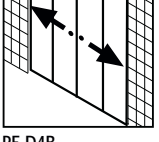
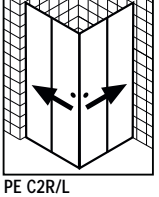
| Ersatzteilbezeichnung Abbildung | Bauform Abbildung | Ersatzteilbeschreibung | Ersatzteilnummer EDIFACT-fähig | Preis EUR o. MwSt. I/2022 |
|---|---|---|-----------------------------------|------------------------------|
| Dichtleiste waagrecht | | | | |
|  |  | <p>2 Dichtleisten mit Wasserabpralleffekt, Länge 985 mm Kann bei Montage beliebig gekürzt werden.</p> | | |
| PE ..1R/L | | | | |
| |  | <p>1 Dichtleiste mit Wasserabpralleffekt, Länge 985 mm Kann bei Montage beliebig gekürzt werden.</p> | | |
| PE TFR/L | | | | |
| |  | <p>1 Dichtleiste mit Wasserabpralleffekt, Länge 985 mm Kann bei Montage beliebig gekürzt werden.</p> | | |
| PE DFR/L | | | | |
| |  | <p>1 Dichtleiste mit Wasserabpralleffekt, Länge 985 mm Kann bei Montage beliebig gekürzt werden.</p> | | |
| PE DTR/L | | | | |
|  |  | <p>1 Dichtleiste Länge 985 mm Kann bei Montage beliebig gekürzt werden.</p> | | |
| PE D2R/L | | | | |
| |  | | | |
| PE D4B | | | | |
| |  | | | |
| PE C2R/L | | | | |
| | | | 6034093 | 29,- |

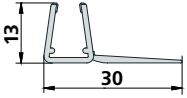
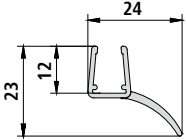
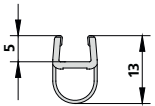
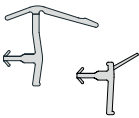
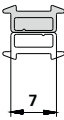
| Ersatzteilbezeichnung Abbildung | Ersatzteilbeschreibung | Ersatzteilnummer EDIFACT-fähig Nicht EDIFACT-fähig | Preis EUR o. MwSt. I/2022 |
|---|--|--|---------------------------|
| Dichtleiste senkrecht | | | |
|  | 1 Glasabdichtung senkrecht für Eckeinstieg 2-teilig (Gleittüren bodenfrei) (PE C2R/L), Gleittür 2-teilig bodenfrei mit Festfeld (PE D2R/L), Gleittür 4-teilig bodenfrei mit Festfeldern (PE D4B) | | |
| Länge passend bis Serienhöhe 2000 mm | | 6034771 | 37,- |
| Sonderlänge bis max. 2200 mm | | 3505 | auf Anfrage |
|  | 1 Glasabdichtung senkrecht für Eckeinstieg 2-teilig (Gleittüren bodenfrei) (PE C2R/L), Gleittür 2-teilig bodenfrei mit Festfeld (PE D2R/L), Gleittür 4-teilig bodenfrei mit Festfeldern (PE D4B) | | |
| Länge passend bis Serienhöhe 2000 mm | | 6004121 | 37,- |
| Sonderlänge bis max. 2200 mm | | 6449 | auf Anfrage |
|  | 1 Wandabdichtung senkrecht für Pendeltür 1-flügelig mit Festfeld (PE 1FR/L), Pendeltür 1-flügelig (PE 1TR/L) | | |
| Länge passend bis Serienhöhe 2000 mm | | 2539104 | 37,- |
| Sonderlänge bis max. 2200 mm | | E3814 | auf Anfrage |
|  | 2 Glasabdichtungen für Pendeltür 1-flügelig mit Festfeldern (PE 1AR/L), Eckeinstieg (Pendeltüren) (PE 1ER/L), Pendeltür 1-flügelig mit Festfeld (PE 1FR/L), Pendeltür 1-flügelig mit Festfeld (PE 1GR/L), Pendeltür 1-flügelig (PE 1KR/L), Pendeltür 1-flügelig mit Festfeld (PE 1NR/L), Pendeltür 1-flügelig und Festfeld (PE 1OR/L), Pendeltür 1-flügelig (PE 1TR/L), Pendeltür 1-flügelig (PE 1WR/L), Pendelflügel auf Badewanne (PE DFR/L), Pendelflügel mit Festfeld auf Badewanne (PE DTR/L), Fünfeck-Duschkabine (Pendeltüren mit Festfeldern) (PE F.), Fünfeck-Duschkabine (Pendeltüren mit Festfeld) (PE ..R/L), Eckeinstieg 2-teilig (Pendeltüren mit Festfeldern) (PE EPR/L), Pendeltür mit Festfeld (PE PFR/L), Viertelkreis-Duschkabine (Pendeltüren mit Festfeldern) (PE P55), Pendeltür (PE PTD), Pendeltür mit Festfeldern (PE PTF), WALK-IN Wall mit beweglichem Flügel (PE TFR/L) | | |
| Länge passend bis Serienhöhe 2000 mm | | 2534089 | 37,- |
| Sonderlänge bis max. 2200 mm | | 3256 + 3277 | auf Anfrage |
| Magnetleiste | | | |
|  | 1 Magnetprofil für Gleittür 2-teilig bodenfrei mit Festfeld (PE D2R/L) | | |
| Länge passend bis Serienhöhe 2000 mm | | 6008261 | 37,- |
| Sonderlänge bis max. 2200 mm | | 9505 | auf Anfrage |

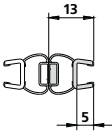
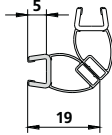
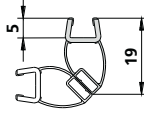
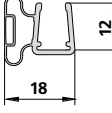
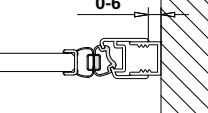
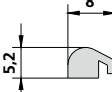
| Ersatzteilbezeichnung Abbildung | Ersatzteilbeschreibung | Ersatzteilnummer EDIFACT-fähig Nicht EDIFACT-fähig | Preis EUR o. MwSt. I/2022 |
|---|--|--|---------------------------|
| Magnetleiste | | | |
|  | 1 Magnetprofil 180° für Pendeltür 1-flügelig mit Festfeldern (PE 1AR/L), Pendeltür 1-flügelig mit Festfeld (PE 1GR/L), Pendeltür 1-flügelig (PE 1KR/L), Pendeltür 1-flügelig mit Festfeld (PE 1NR/L), Pendeltür 1-flügelig und Festfeld (PE 1OR/L), Pendeltür 1-flügelig (PE 1WR/L), Gleittür 2-teilig bodenfrei mit Festfeld (PE D2R/L), Gleittür 4-teilig bodenfrei mit Festfeldern (PE D4B), Fünfeck-Duschkabine (Pendeltüren mit Festfeldern) (PE F.), Fünfeck-Duschkabine (Pendeltüren mit Festfeld) (PE ..R/L), Pendeltür mit Festfeld (PE PFR/L), Viertelkreis-Duschkabine (Pendeltüren mit Festfeldern) (PE P55), Pendeltür (PE PTD), Pendeltür mit Festfeldern (PE PTF) | | |
| Länge passend bis Serienhöhe 2000 mm | | 6025709 | 37,- |
| Sonderlänge bis max. 2200 mm | | 1238 | auf Anfrage |
|  | 1 Magnetprofil für EckEinstieg (Pendeltüren) - Halnteil links (PE 1EL), EckEinstieg 2-teilig (Gleittüren bodenfrei) - Halnteil links (PE C2L), Fünfeck-Duschkabine (Pendeltüren mit Festfeld) (PE ..L), EckEinstieg 2-teilig (Pendeltüren mit Festfeldern) - Halnteil links (PE EPL) | | |
| Länge passend bis Serienhöhe 2000 mm | | 6025698 | 37,- |
| Sonderlänge bis max. 2200 mm | | 1235 | auf Anfrage |
|  | 1 Magnetprofil für EckEinstieg (Pendeltüren) - Halnteil rechts (PE 1ER), EckEinstieg 2-teilig (Gleittüren bodenfrei) - Halnteil rechts (PE C2R), EckEinstieg 2-teilig (Pendeltüren mit Festfeldern) - Halnteil rechts (PE EPR) | | |
| Länge passend bis Serienhöhe 2000 mm | | 6025701 | 37,- |
| Sonderlänge bis max. 2200 mm | | 1236 | auf Anfrage |
|  | 1 Magnetprofil für Pendeltür 1-flügelig (PE 1KR/L), Pendeltür 1-flügelig mit Festfeld (PE 1NR/L), Seitenwand (PE TWO) | | |
| Länge passend bis Serienhöhe 2000 mm | | 6031610 | 37,- |
| Sonderlänge bis max. 2200 mm" | | 1650 | auf Anfrage |
|  | 1 Magnetprofil für Pendeltür 1-flügelig mit Festfeld (PE 1GR/L), Pendeltür 1-flügelig (PE 1WR/L) | | |
| Länge passend bis Serienhöhe 2000 mm | | 6027961 | 37,- |
| Sonderlänge bis max. 2200 mm" | | 1264 | auf Anfrage |
| Bodenschwelle | | | |
|  | 1 Bodenschwelle mit allen Anschlussteilen für alle Türen Lieferbar in Silber Hochglanz Unbedingt Länge, Farbe, Bauform und Radius angeben! | | |
| Bodenschwelle gerade | | 6805A | 37,- |
| Bodenschwelle gebogen | | 6805A | 80,- |

| Ersatzteilbezeichnung Abbildung | Ersatzteilbeschreibung | Ersatzteilnummer Silber Hochglanz EDIFACT-fähig | Preis EUR o. MwSt. I/2022 |
|--|---|---|---------------------------|
| Montagekleinteile | | | |
| | <p>1 Ersatzteilset Montagekleinteile, bestehend aus Schrauben, Dübeln, diversen Abdeckungen für</p> | | |
| <p>Beispielabbildung: Ersatzteilset für PE 1TR/L</p> | <p>Pendeltür 1-flügelig (PE 1TR/L)</p> | <p>2539086</p> | <p>29,-</p> |
| | <p>Pendeltür 1-flügelig (PE 1WR/L)</p> | <p>2539087</p> | <p>29,-</p> |
| | <p>Pendeltür 1-flügelig und Festfeld (PE 1OR/L)</p> | <p>2539085</p> | <p>37,-</p> |
| | <p>Pendeltür 1-flügelig mit Festfeld (PE 1FR/L)</p> | <p>2539081</p> | <p>29,-</p> |
| | <p>Pendeltür 1-flügelig mit Festfeld (PE 1NR/L)</p> | <p>2539081</p> | <p>29,-</p> |
| | <p>Pendeltür 1-flügelig mit Festfeld (PE 1GR/L)</p> | <p>2539082</p> | <p>29,-</p> |
| | <p>Pendeltür 1-flügelig mit Festfeldern (PE 1AR/L)</p> | <p>2539079</p> | <p>37,-</p> |
| | <p>Pendeltür (PE PTD)</p> | <p>2539091</p> | <p>29,-</p> |
| | <p>Pendeltür mit Festfeld (PE PFR/L)</p> | <p>2539090</p> | <p>37,-</p> |
| | <p>Pendeltür mit Festfeldern (PE PTF)</p> | <p>2539089</p> | <p>37,-</p> |
| | <p>Gleittür 2-teilig bodenfrei mit Festfeld (PE D2R/L)</p> | <p>2539076</p> | <p>29,-</p> |
| | <p>Gleittür 4-teilig bodenfrei mit Festfeldern (PE D4B)</p> | <p>2539077</p> | <p>29,-</p> |
| | <p>Pendeltür 1-flügelig (PE 1KR/L)</p> | <p>2539083</p> | <p>29,-</p> |
| | <p>Seitenwand (PE TWO)</p> | <p>2539092</p> | <p>29,-</p> |
| | <p>Seitenwand verkürzt neben Badewanne (PE TVO)</p> | <p>2535709</p> | <p>29,-</p> |
| | <p>Seitenwand (PE TWD)</p> | <p>2535662</p> | <p>29,-</p> |
| | <p>EckEinstieg (Pendeltüren) (PE 1ER/L)</p> | <p>2539080</p> | <p>29,-</p> |
| | <p>EckEinstieg 2-teilig (Pendeltüren mit Festfeldern) (PE EPR/L)</p> | <p>2539088</p> | <p>29,-</p> |
| | <p>EckEinstieg 2-teilig (Gleittüren bodenfrei) (PE C2R/L)</p> | <p>2539075</p> | <p>37,-</p> |
| | <p>Fünfeck-Duschkabine (Pendeltüren mit Festfeld) (PE ..R/L)</p> | <p>2539078</p> | <p>29,-</p> |
| | <p>WALK-IN Wall (PE TWF/G)</p> | <p>2535666</p> | <p>29,-</p> |
| | <p>WALK-IN Wall mit beweglichem Flügel (PE TFR/L)</p> | <p>2539093</p> | <p>29,-</p> |
| | <p>Pendelflügel auf Badewanne (PE DFR/L)</p> | <p>2535656</p> | <p>29,-</p> |
| | <p>Pendelflügel mit Festfeld auf Badewanne (PE DTR/L)</p> | <p>2535658</p> | <p>29,-</p> |
| | <p>1 Ersatzteilset für Stabilisierung, bestehend aus Wandanschluss und Montagekleinteilen</p> | | |
| | | <p>2539094</p> | <p>29,-</p> |
| | <p>1 Ersatzteilset für Stabilisierung, bestehend aus Glasaufnahme und Montagekleinteilen</p> | | |
| | | <p>2539096</p> | <p>37,-</p> |
| <p>1x</p> | <p>1 Ersatzteilset für 90° Stabilisierung, bestehend aus Wandanschluss und Montagekleinteile</p> | | |
| | | <p>2534916</p> | <p>29,-</p> |

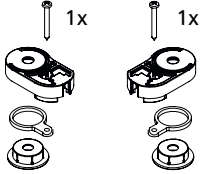
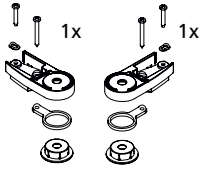
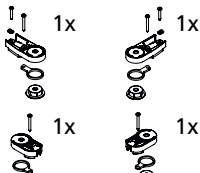
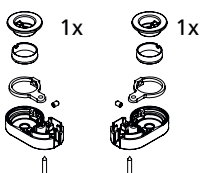
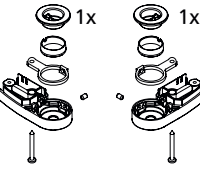
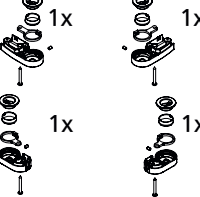
| Ersatzteilbezeichnung Abbildung | Ersatzteilbeschreibung | Ersatzteilnummer Silber Hochglanz EDIFACT-fähig | Preis EUR o. MwSt. I/2022 |
|---|--|---|---------------------------|
| Lager | | | |
|  | <p>1 Ersatzteilset Lager oben für Pendeltür 1-flügelig mit Festfeldern (PE 1AR/L), Pendeltür 1-flügelig mit Festfeld (PE 1FR/L), Pendeltür 1-flügelig mit Festfeld (PE 1GR/L), Pendeltür 1-flügelig mit Festfeld (PE 1NR/L), Pendelflügel mit Festfeld auf Badewanne (PE DTR/L), Fünfeck-Duschkabine (Pendeltüren mit Festfeldern) (PE F.), Eckeinstieg 2-teilig (Pendeltüren mit Festfeldern) (PE EPR/L), Viertelkreis-Duschkabine (Pendeltüren mit Festfeldern) (PE P55), Pendeltür mit Festfeldern (PE PTF), WALK-IN Wall mit beweglichem Flügel (PE TFR/L)</p> | 2534011 | 37,- |
|  | <p>1 Ersatzteilset Lager oben für Eckeinstieg (Pendeltüren) (PE 1ER/L), Pendeltür 1-flügelig (PE 1KR/L), Pendeltür 1-flügelig und Festfeld (PE 1OR/L), Pendeltür 1-flügelig (PE 1TR/L), Pendeltür 1-flügelig (PE 1WR/L), Pendeltür (PE PTD)</p> | 2534002 | 37,- |
|  | <p>1 Ersatzteilset Lager oben für Fünfeck-Duschkabine (Pendeltüren mit Festfeld) (PE ..R/L), Pendeltür mit Festfeld (PE PFR/L)</p> | 2533998 | 57,- |
|  | <p>1 Ersatzteilset Lager unten für Pendeltür 1-flügelig mit Festfeldern (PE 1AR/L), Pendeltür 1-flügelig mit Festfeld (PE 1FR/L), Pendeltür 1-flügelig mit Festfeld (PE 1GR/L), Pendeltür 1-flügelig mit Festfeld (PE 1NR/L), Fünfeck-Duschkabine (Pendeltüren mit Festfeldern) (PE F.), Eckeinstieg 2-teilig (Pendeltüren mit Festfeldern) (PE EPR/L), Viertelkreis-Duschkabine (Pendeltüren mit Festfeldern) (PE P55), Pendeltür mit Festfeldern (PE PTF)</p> | 2534017 | 37,- |
|  | <p>1 Ersatzteilset Lager unten für Eckeinstieg (Pendeltüren) (PE 1ER/L), Pendeltür 1-flügelig (PE 1KR/L), Pendeltür 1-flügelig und Festfeld (PE 1OR/L), Pendeltür 1-flügelig (PE 1TR/L), Pendeltür 1-flügelig (PE 1WR/L), Pendeltür (PE PTD)</p> | 2534008 | 37,- |
|  | <p>1 Ersatzteilset Lager unten für Fünfeck-Duschkabine (Pendeltüren mit Festfeld) (PE ..R/L), Pendeltür mit Festfeld (PE PFR/L)</p> | 2534005 | 57,- |

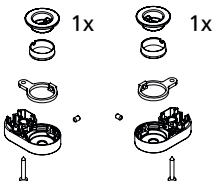
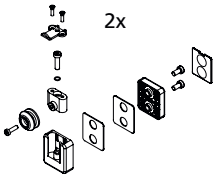
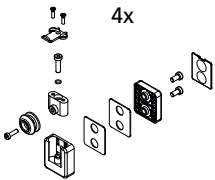
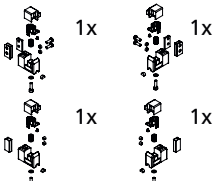

| Ersatzteilbezeichnung Abbildung | Ersatzteilbeschreibung | Ersatzteilnummer Silber Hochglanz EDIFACT-fähig | Preis EUR o. MwSt. I/2022 |
|--|--|---|---------------------------|
| Lager | | | |
|  | 1 Ersatzteilset Lager unten für WALK-IN Wall mit beweglichem Flügel (PE TFR/L) | | |
| | | 2534020 | 37,- |
| Bandungen / Laufrollen | | | |
|  | 1 Ersatzteilset Bandungen oben für Eckeinstieg 2-teilig (Gleittüren bodenfrei) (PE C2R/L), Gleittür 2-teilig bodenfrei mit Festfeld (PE D2R/L) | | |
| | | 2534026 | 57,- |
|  | 1 Ersatzteilset Bandung oben für Gleittür 4-teilig bodenfrei mit Festfeldern (PE D4B) | | |
| | | 2534127 | 108,- |
|  | 1 Ersatzteilset Führungshaken unten für Eckeinstieg 2-teilig (Gleittüren bodenfrei) (PE C2R/L), Gleittür 2-teilig bodenfrei mit Festfeld (PE D2R/L), Gleittür 4-teilig bodenfrei mit Festfeldern (PE D4B) | | |
| | | 2534023 | 49,- |

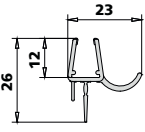
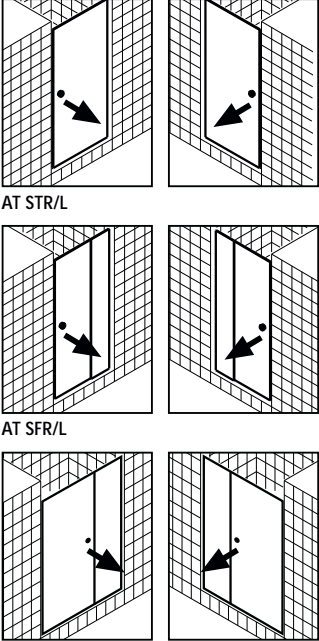
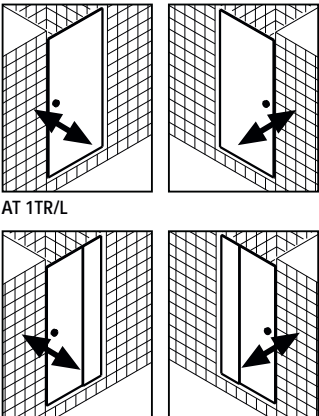

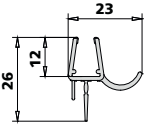
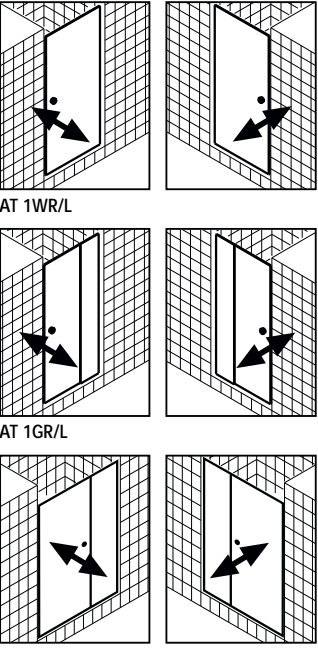
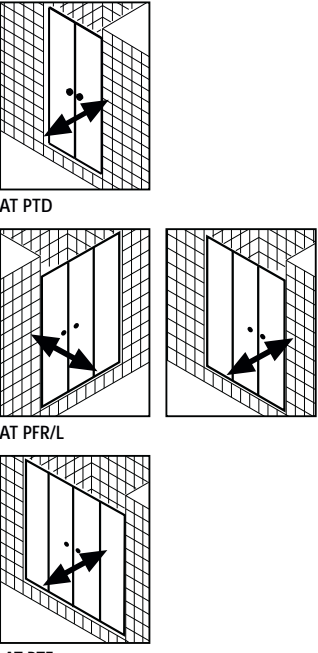
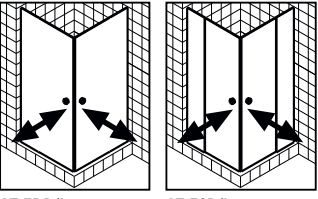

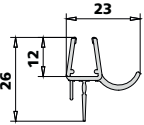
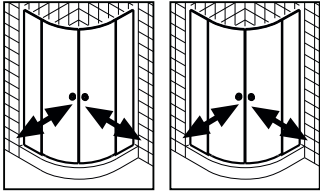
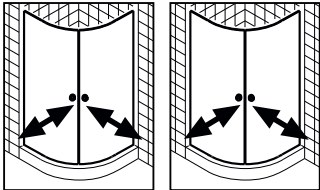
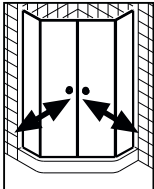
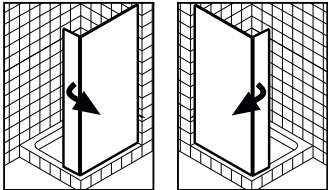
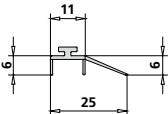
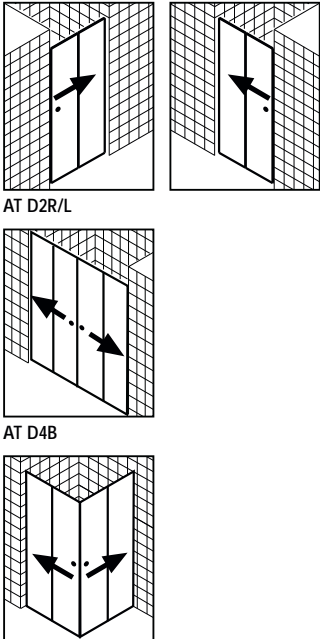
| Ersatzteilbezeichnung Abbildung | Bauform Abbildung | Ersatzteilbeschreibung | Ersatzteilnummer EDIFACT-fähig | Preis EUR o. MwSt. I/2022 |
|---|--|--|-----------------------------------|------------------------------|
| Dichtleiste waagrecht | | | | |
|  |  <p>AT STR/L</p> <p>AT SFR/L</p> <p>AT SOR/L</p> | <p>1 Dichtleiste mit Wasserabpralleffekt, Länge 985 mm Kann bei Montage beliebig gekürzt werden.</p> | | |
| | | | 2534049 | 29,- |
| | | | | |
|  <p>AT 1TR/L</p> <p>AT 1FR/L</p> | | | | |
| | | | 2534104 | 29,- |

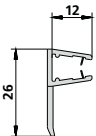
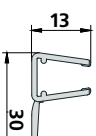
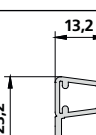
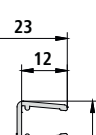
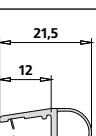
| Ersatzteilbezeichnung Abbildung | Bauform Abbildung | Ersatzteilbeschreibung | Ersatzteilnummer EDIFACT-fähig | Preis EUR o. MwSt. I/2022 |
|---|--|--|-----------------------------------|------------------------------|
| Dichtleiste waagrecht | | | | |
|  |  <p>AT 1WR/L</p> <p>AT 1GR/L</p> <p>AT 1OR/L</p> | <p>1 Dichtleiste mit Wasserabpralleffekt, Länge 985 mm Kann bei Montage beliebig gekürzt werden.</p> | <p>2534046</p> | <p>29,-</p> |
| |  <p>AT PTD</p> <p>AT PFR/L</p> <p>AT PTF</p> | <p>2 Dichtleisten mit Wasserabpralleffekt, Länge je 550 mm Können bei Montage beliebig gekürzt werden.</p> | <p>2534047</p> | <p>29,-</p> |
| |  <p>AT EDR/L</p> <p>AT ESR/L</p> | <p>2 Dichtleisten mit Wasserabpralleffekt, Länge je 985 mm Können bei Montage beliebig gekürzt werden.</p> | <p>2534050</p> | <p>37,-</p> |

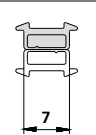
| Ersatzteilbezeichnung Abbildung | Bauform Abbildung | Ersatzteilbeschreibung | Ersatzteilnummer EDIFACT-fähig | Preis EUR o. MwSt. I/2022 |
|---|---|--|-----------------------------------|------------------------------|
| Dichtleiste waagrecht | | | | |
|  |  <p>AT P50 AT P55</p> | <p>2 Dichtleisten mit Wasserabpralleffekt, gebogen Können bei Montage beliebig gekürzt werden.</p> | <p>2534051</p> | <p>37,-</p> |
| |  <p>AT V50 AT V55</p> | <p>2 Dichtleisten mit Wasserabpralleffekt, gebogen Können bei Montage beliebig gekürzt werden.</p> | <p>2534052</p> | <p>37,-</p> |
| |  <p>AT F.</p> | <p>2 Dichtleisten mit Wasserabpralleffekt, Länge je 550 mm Können bei Montage beliebig gekürzt werden.</p> | <p>2534047</p> | <p>29,-</p> |
| |  <p>AT TFR/L</p> | <p>1 Dichtleiste mit Wasserabpralleffekt, Länge 985 mm Kann bei Montage beliebig gekürzt werden.</p> | <p>2534104</p> | <p>29,-</p> |
|  |  <p>AT D2R/L</p> <p>AT D4B</p> <p>AT C2R/L</p> | <p>1 Dichtleiste Länge 985 mm Kann bei Montage beliebig gekürzt werden.</p> | <p>6034093</p> | <p>29,-</p> |

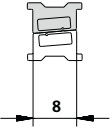
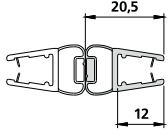
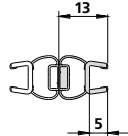
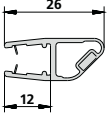
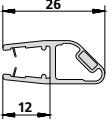
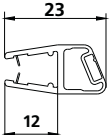
| Ersatzteilbezeichnung Abbildung | Ersatzteilbeschreibung | Ersatzteilnummer | Preis EUR o. MwSt. I/2022 |
|---|---|--------------------------------------|---------------------------|
| | | EDIFACT-fähig Nicht EDIFACT-fähig | |
| Dichtleiste senkrecht | | | |
|  | 1 Glasabdichtung senkrecht für Gleittür 2-teilig mit Festfeld (AT D2D), Gleittür 4-teilig mit Festfeldern (AT D4D), Eckeinstieg 2-teilig (Gleittüren) (AT C2D), Viertelkreis-Duschkabine (Gleittüren) (AT Q..) | | |
| | Länge passend bis Serienhöhe 2000 mm Sonderlänge bis max. 2200 mm | 6025181 4089 | 37,- auf Anfrage |
|  | 1 Glasabdichtung senkrecht für Gleittür 2-teilig bodenfrei mit Festfeld (AT D2R/L) Gleittür 4-teilig bodenfrei mit Festfeldern (AT D4B) Eckeinstieg 2-teilig bodenfrei (Gleittüren) (AT C2R/L) | | |
| | Länge passend bis Serienhöhe 2000 mm Sonderlänge bis max. 2200 mm | 6034771 3505 | 37,- auf Anfrage |
|  | 1 Glasabdichtung senkrecht für Viertelkreis-Duschkabine (Gleittüren) (AT Q10 / AT Q20) | | |
| | Länge passend bis Serienhöhe 2000 mm | 6031745 | 37,- |
|  | 1 Glasabdichtung senkrecht für Gleittür 2-teilig bodenfrei mit Festfeld (AT D2R/L) Gleittür 4-teilig bodenfrei mit Festfeldern (AT D4B) Eckeinstieg 2-teilig bodenfrei (Gleittüren) (AT C2R/L) | | |
| | Länge passend bis Serienhöhe 2000 mm Sonderlänge bis max. 2200 mm | 6004121 6449 | 37,- auf Anfrage |
|  | 1 Wandabdichtung senkrecht für Pendeltür 1-flügelig (AT 1TR/L), Pendeltür 1-flügelig mit Festfeld (AT 1FR/L) | | |
| | Länge passend bis Serienhöhe 2000 mm Sonderlänge bis max. 2200 mm | 6004125 6453 | 37,- auf Anfrage |
|  | 2 Glasabdichtungen senkrecht für Pendeltür 1-flügelig (AT STR/L, AT 1WR/L) Pendeltür 1-flügelig (AT 1TR/L) Pendeltür 1-flügelig mit Festfeld (AT SFR/L, AT 1GR/L) Pendeltür 1-flügelig mit Festfeld (AT 1FR/L) Pendeltür 1-flügelig und Festfeld (AT 1OR/L) Pendeltür 1-flügelig und Festfeld (AT SOR/L) Pendeltür (AT PTD) Pendeltür mit Festfeld (AT PFR/L) Pendeltür mit Festfeldern (AT PTF) Eckeinstieg 2-teilig (Pendeltüren) (AT EDR/L) Eckeinstieg 2-teilig (Pendeltüren mit Festfeldern) (AT ESR/L) Viertelkreis-Duschkabine (Pendeltüren) (AT V..) Viertelkreis-Duschkabine (Pendeltüren mit Festfeldern) (AT P..) Fünfeck-Duschkabine (Pendeltüren mit Festfeldern) (AT F..) | | |
| | Länge passend bis Serienhöhe 2000 mm Sonderlänge bis max. 2200 mm | 2534089 3256 + 3277 | 37,- auf Anfrage |
| Magnetleiste | | | |
|  | 1 Magnetprofil für Pendeltür 1-flügelig (AT 1WR/L), Pendeltür 1-flügelig mit Festfeld (AT 1GR/L) | | |
| | Länge passend bis Serienhöhe 2000 mm Sonderlänge bis max. 2200 mm | 6033400 9505 | 37,- auf Anfrage |

| Ersatzteilbezeichnung Abbildung | Ersatzteilbeschreibung | Ersatzteilnummer | Preis EUR o. MwSt. I/2022 |
|---|---|------------------|---------------------------|
| | | EDIFACT-fähig | |
| Magnetleiste | | | |
|  | 1 Magnetprofil für Gleittür 2-teilig mit Festfeld (AT D2D), Gleittür 2-teilig bodenfrei mit Festfeld (AT D2R/L), Gleittür 4-teilig mit Festfeldern (AT D4D), Gleittür 4-teilig bodenfrei mit Festfeldern (AT D4B), EckEinstieg 2-teilig (Gleittüren) (AT C2D), EckEinstieg 2-teilig bodenfrei (Gleittüren) (AT C2R/L), Viertelkreis-Duschkabine (Gleittüren) (AT Q..) | | |
| | Länge passend bis Serienhöhe 2000 mm | 6003988 | 37,- |
| | Sonderlänge bis max. 2200 mm | 4285 | auf Anfrage |
|  | 1 Magnetprofil 180° für Pendeltür 1-flügelig (AT 1WR/L), Pendeltür 1-flügelig mit Festfeld (AT 1GR/L), Pendeltür 1-flügelig und Festfeld (AT 1OR/L), Pendeltür (AT PTD), Pendeltür mit Festfeld (AT PFR/L), Pendeltür mit Festfeldern (AT PTF), Viertelkreis-Duschkabine (Pendeltüren) (AT V..), Viertelkreis-Duschkabine (Pendeltüren mit Festfeldern) (AT P..), Fünfeck-Duschkabine (Pendeltüren mit Festfeldern) (AT F..) | | |
| | Länge passend bis Serienhöhe 2000 mm | 2534098 | 37,- |
| | Sonderlänge bis max. 2200 mm | 6445 | auf Anfrage |
|  | 1 Magnetprofil 180° für Gleittür 2-teilig bodenfrei mit Festfeld (AT D2R/L), Gleittür 4-teilig bodenfrei mit Festfeldern (AT D4B) | | |
| | Länge passend bis Serienhöhe 2000 mm | 6025709 | 37,- |
| | Sonderlänge bis max. 2200 mm | 1238 | auf Anfrage |
|  | 1 Magnetprofil 90° für EckEinstieg-Halbteil rechts (AT EDR, AT ESR) | | |
| | Länge passend bis Serienhöhe 2000 mm | 2534097 | 37,- |
| | Sonderlänge bis max. 2200 mm | 6444 | auf Anfrage |
|  | 1 Magnetprofil 90° für EckEinstieg-Halbteil links (AT EDL, AT ESL) | | |
| | Länge passend bis Serienhöhe 2000 mm | 2534096 | 37,- |
| | Sonderlänge bis max. 2200 mm | 6443 | auf Anfrage |
|  | 1 Magnetprofil für Pendeltür 1-flügelig mit Festfeld (AT SFR/L) Pendeltür 1-flügelig (AT STR/L) | | |
| | Länge passend bis Serienhöhe 2000 mm | 2534099 | 37,- |
| | | | |
|  | 1 Magnetprofil 90° für EckEinstieg-Halbteil rechts (AT C2R) | | |
| | Länge passend bis Serienhöhe 2000 mm | 6025701 | 37,- |
| | Sonderlänge bis max. 2200 mm | 1236 | auf Anfrage |

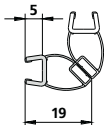
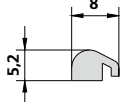
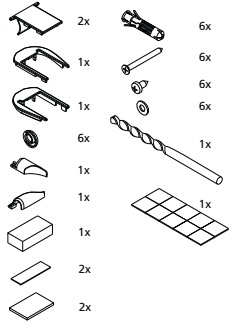
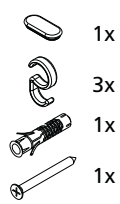
| Ersatzteilbezeichnung Abbildung | Ersatzteilbeschreibung | Ersatzteilnummer | | Preis EUR o. MwSt. I/2022 | | | | | | | | | | | | | | | | |
|--|--|------------------|---------------------|---------------------------|------------------------------------|------------------------|------------------|--------------|------------------|--------------|------------------|--------------|------|--------------|--|--|---------------|--|---------------|--|
| | | EDIFACT-fähig | Nicht EDIFACT-fähig | | | | | | | | | | | | | | | | | |
| Magnetleiste | | | | | | | | | | | | | | | | | | | | |
|  | 1 Magnetprofil 90° für EckEinstieg-Halbtteil links (AT C2L) | | | | | | | | | | | | | | | | | | | |
| | Länge passend bis Serienhöhe 2000 mm | 6025698 | | 37,- | | | | | | | | | | | | | | | | |
| | Sonderlänge bis max. 2200 mm | 1235 | | auf Anfrage | | | | | | | | | | | | | | | | |
| Bodenschwelle | | | | | | | | | | | | | | | | | | | | |
|  | 1 Bodenschwelle mit allen Anschlussteilen für alle Türen lieferbar in Weiß und Silber Hochglanz Unbedingt Länge, Farbe, Bauform und Radius angeben! | | | | | | | | | | | | | | | | | | | |
| | Bodenschwelle gerade | 6805A | | 37,- | | | | | | | | | | | | | | | | |
| | Bodenschwelle gebogen | 6805A | | 80,- | | | | | | | | | | | | | | | | |
| <table border="1"> <thead> <tr> <th rowspan="2">Ersatzteilbezeichnung Abbildung</th> <th rowspan="2">Ersatzteilbeschreibung</th> <th>Ersatzteilnummer</th> <th>Preis EUR o.</th> <th>Ersatzteilnummer</th> <th>Preis EUR o.</th> </tr> <tr> <th>Silber Hochglanz</th> <th>MwSt. I/2022</th> <th>Weiß</th> <th>MwSt. I/2022</th> </tr> <tr> <td></td> <td></td> <td>EDIFACT-fähig</td> <td></td> <td>EDIFACT-fähig</td> <td></td> </tr> </thead> </table> | | | | | Ersatzteilbezeichnung Abbildung | Ersatzteilbeschreibung | Ersatzteilnummer | Preis EUR o. | Ersatzteilnummer | Preis EUR o. | Silber Hochglanz | MwSt. I/2022 | Weiß | MwSt. I/2022 | | | EDIFACT-fähig | | EDIFACT-fähig | |
| Ersatzteilbezeichnung Abbildung | Ersatzteilbeschreibung | Ersatzteilnummer | Preis EUR o. | Ersatzteilnummer | | | Preis EUR o. | | | | | | | | | | | | | |
| | | Silber Hochglanz | MwSt. I/2022 | Weiß | MwSt. I/2022 | | | | | | | | | | | | | | | |
| | | EDIFACT-fähig | | EDIFACT-fähig | | | | | | | | | | | | | | | | |
| Montagekleinteile | | | | | | | | | | | | | | | | | | | | |
|  <p>Beispielabbildung: Ersatzteilset für AT 1GR/L</p> | 1 Ersatzteilset Montagekleinteile, bestehend aus Schrauben, Dübeln, diversen Abdeckungen, für | | | | | | | | | | | | | | | | | | | |
| | Pendeltür 1-flügelig (AT STR/L, AT 1WR/L) | 2533984 | 29,- | 2533982 | 29,- | | | | | | | | | | | | | | | |
| | Pendeltür 1-flügelig (AT 1TR/L) | 2533950 | 29,- | 2533949 | 29,- | | | | | | | | | | | | | | | |
| | Pendeltür 1-flügelig mit Festfeld (AT SFR/L, AT 1GR/L) | 2533976 | 29,- | 2533977 | 29,- | | | | | | | | | | | | | | | |
| | Pendeltür 1-flügelig mit Festfeld (AT 1FR/L) | 2533944 | 29,- | 2533943 | 29,- | | | | | | | | | | | | | | | |
| | Pendeltür 1-flügelig und Festfeld (AT 1OR/L) | 2533946 | 37,- | 2533947 | 37,- | | | | | | | | | | | | | | | |
| | Pendeltür 1-flügelig und Festfeld (AT SOR/L) | 2533980 | 29,- | 2533981 | 29,- | | | | | | | | | | | | | | | |
| | Pendeltür (AT PTD) | 2533970 | 29,- | 2533971 | 29,- | | | | | | | | | | | | | | | |
| | Pendeltür mit Festfeld (AT PFR/L) | 2533967 | 37,- | 2533969 | 37,- | | | | | | | | | | | | | | | |
| | Pendeltür mit Festfeldern (AT PTF) | 2533973 | 37,- | 2533974 | 37,- | | | | | | | | | | | | | | | |
| | Gleittür 2-teilig mit Festfeld (AT D2D) | 2532790 | 29,- | 2532791 | 29,- | | | | | | | | | | | | | | | |
| | Gleittür 2-teilig bodenfrei mit Festfeld (AT D2R/L) | 2533955 | 29,- | 2533955 | 29,- | | | | | | | | | | | | | | | |
| | Gleittür 4-teilig mit Festfeldern (AT D4D) | 2532793 | 29,- | 2532794 | 29,- | | | | | | | | | | | | | | | |
| | Gleittür 4-teilig bodenfrei mit Festfeldern (AT D4B) | 2533956 | 29,- | 2533956 | 29,- | | | | | | | | | | | | | | | |
| | EckEinstieg (Pendeltüren) (AT EDR/L) | 2533957 | 29,- | 2533958 | 29,- | | | | | | | | | | | | | | | |
| | EckEinstieg 2-teilig (Pendeltüren mit Festfeldern) (AT ESR/L) | 2533964 | 29,- | 2533965 | 29,- | | | | | | | | | | | | | | | |
| | EckEinstieg 2-teilig (Gleittüren) (AT C2D) | 2532787 | 37,- | 2532788 | 37,- | | | | | | | | | | | | | | | |
| | EckEinstieg 2-teilig bodenfrei (Gleittüren) (AT C2R/L) | 2533952 | 37,- | 2533953 | 37,- | | | | | | | | | | | | | | | |
| | Viertelkreis-Duschkabine (Pendeltüren) (AT V..) | 2533970 | 29,- | 2533971 | 29,- | | | | | | | | | | | | | | | |
| | Viertelkreis-Duschkabine (Pendeltüren mit Festfeldern) (AT P..) | 2533961 | 29,- | 2533962 | 29,- | | | | | | | | | | | | | | | |
| | Viertelkreis-Duschkabine (Gleittüren) (AT Q..) | 2532796 | 29,- | 2532797 | 29,- | | | | | | | | | | | | | | | |
| | Viertelkreis-Duschkabine (Gleittüren mit Festfeldern) (AT R..) | 2533963 | 29,- | 2533963 | 29,- | | | | | | | | | | | | | | | |
| | Fünfeck-Duschkabine (Pendeltüren mit Festfeldern) (AT F..) | 2533961 | 29,- | 2533962 | 29,- | | | | | | | | | | | | | | | |
| | Seitenwand (TWD) | 2531301 | 29,- | 2531301 | 29,- | | | | | | | | | | | | | | | |
| | Seitenwand verkürzt auf Badewanne (TVD) | 2532724 | 29,- | 2532724 | 29,- | | | | | | | | | | | | | | | |
| Seitenwand verkürzt auf Badewanne (TVR/L) | 2531295 | 29,- | 2531295 | 29,- | | | | | | | | | | | | | | | | |
|  | 1 Ersatzteilset für Stabilisierung, bestehend aus 3 Stück Haken und Montagekleinteilen | | | | | | | | | | | | | | | | | | | |
| | | 2529945 | 29,- | 2529946 | 29,- | | | | | | | | | | | | | | | |

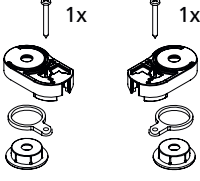
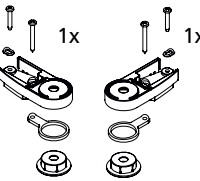
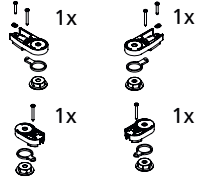
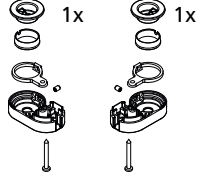
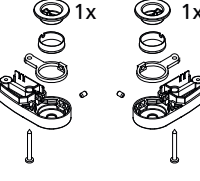
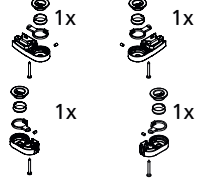
| Ersatzteilbezeichnung Abbildung | Ersatzteilbeschreibung | Ersatzteilnummer Silber Hochglanz EDIFACT-fähig | Preis EUR o. MwSt. I/2022 | Ersatzteilnummer Weiß EDIFACT-fähig | Preis EUR o. MwSt. I/2022 |
|---|--|---|------------------------------|---|------------------------------|
| Lager | | | | | |
|  | 1 Ersatzteilset Lager oben für Pendeltür 1-flügelig mit Festfeld (AT SFR/L, AT 1GR/L, AT 1FR/L) Pendeltür mit Festfeldern (AT PTF) EckEinstieg 2-teilig (Pendeltüren mit Festfeldern) (AT ESR/L) Viertelkreis-Duschkabine (Pendeltüren mit Festfeldern) (AT P..) Fünfeck-Duschkabine (Pendeltüren mit Festfeldern) (AT F..) Wall mit beweglichem Flügel (AT TFR/L) | 2534011 | 37,- | 2534012 | 37,- |
|  | 1 Ersatzteilset Lager oben für Pendeltür 1-flügelig (AT STR/L, AT 1WR/L, AT 1TR/L) Pendeltür 1-flügelig und Festfeld (AT SOR/L, AT 1OR/L) Pendeltür (AT PTD) EckEinstieg 2-teilig (Pendeltüren) (AT EDR/L) Viertelkreis-Duschkabine (Pendeltüren) (AT V..) | 2534002 | 37,- | 2534003 | 37,- |
|  | 1 Ersatzteilset Lager oben für Pendeltür mit Festfeld (AT PFR/L) | 2533998 | 57,- | 2533999 | 57,- |
|  | 1 Ersatzteilset Lager unten für Pendeltür 1-flügelig mit Festfeld (AT SFR/L, AT 1GR/L, AT 1FR/L) Pendeltür mit Festfeldern (AT PTF) EckEinstieg 2-teilig (Pendeltüren mit Festfeldern) (AT ESR/L) Viertelkreis-Duschkabine (Pendeltüren mit Festfeldern) (AT P..) | 2534017 | 37,- | 2534018 | 37,- |
|  | 1 Ersatzteilset Lager unten für Pendeltür 1-flügelig (AT STR/L, AT 1WR/L, AT 1TR/L) Pendeltür 1-flügelig und Festfeld (AT SOR/L, AT 1OR/L) Pendeltür (AT PTD) EckEinstieg 2-teilig (Pendeltüren) (AT EDR/L) Viertelkreis-Duschkabine (Pendeltüren) (AT V..) | 2534008 | 37,- | 2534009 | 37,- |
|  | 1 Ersatzteilset Lager unten für Pendeltür mit Festfeld (AT PFR/L) | 2534005 | 57,- | 2534006 | 57,- |

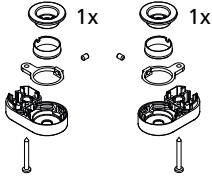
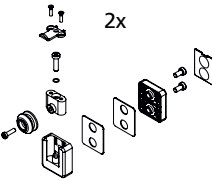
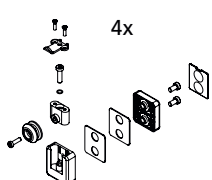
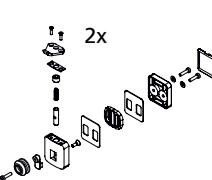
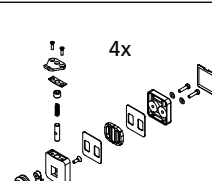
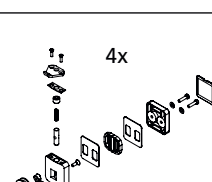
| Ersatzteilbezeichnung Abbildung | Ersatzteilbeschreibung | Ersatzteilnummer Silber Hochglanz EDIFACT-fähig | Preis EUR o. MwSt. I/2022 | Ersatzteilnummer Weiß EDIFACT-fähig | Preis EUR o. MwSt. I/2022 |
|--|---|---|------------------------------|---|------------------------------|
| Lager | | | | | |
|  | 1 Ersatzteilset Lager unten für Fünfeck-Duschkabine (Pendeltüren mit Festfeldern) (AT F.) Wall mit beweglichem Flügel (AT TFR/L) | 2534014 | 37,- | 2534015 | 37,- |
| Bandungen / Laufrollen | | | | | |
|  | 1 Ersatzteilset Bandungen oben für Gleittür 2-teilig bodenfrei mit Festfeld (AT D2R/L) Eckeinstieg 2-teilig bodenfrei (Gleittüren) (AT C2R/L) | 2534026 | 57,- | 2534027 | 57,- |
|  | 1 Ersatzteilset Bandungen oben für Gleittür 4-teilig bodenfrei mit Festfeldern (AT D4B) | 2534127 | 108,- | 2534128 | 108,- |
|  | 1 Ersatzteilset Bandungen oben für Gleittür 2-teilig mit Festfeld (AT D2D) Eckeinstieg 2-teilig (Gleittüren) (AT C2D) | 2533992 | 57,- | 2533993 | 57,- |
|  | 1 Ersatzteilset Bandungen oben für Gleittür 4-teilig mit Festfeldern (AT D4D) | 2534121 | 108,- | 2534122 | 108,- |
|  | 1 Ersatzteilset Bandungen oben für Viertelkreis-Duschkabine (Gleittüren mit Festfeldern) (AT Q..) | 2534029 | 108,- | 2534030 | 108,- |

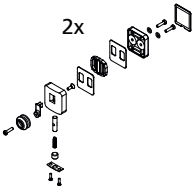
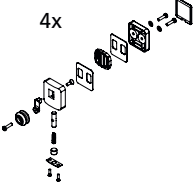
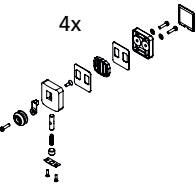
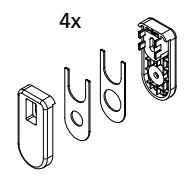
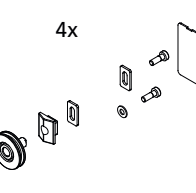
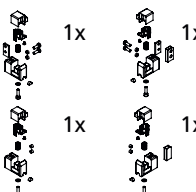
| Ersatzteilbezeichnung Abbildung | Ersatzteilbeschreibung | Ersatzteilnummer Silber Hochglanz EDIFACT-fähig | Preis EUR o. MwSt. I/2022 | Ersatzteilnummer Weiß EDIFACT-fähig | Preis EUR o. MwSt. I/2022 |
|---|--|---|------------------------------|---|------------------------------|
| Bandungen / Laufrollen | | | | | |
|  | 1 Ersatzteilset Bandungen unten für Gleittür 2-teilig mit Festfeld (AT D2D) EckEinstieg 2-teilig (Gleittüren) (AT C2D) | | | | |
| | | 2533995 | 57,- | 2533996 | 57,- |
|  | 1 Ersatzteilset Bandungen unten für Gleittür 4-teilig mit Festfeldern (AT D4D) | | | | |
| | | 2534124 | 108,- | 2534125 | 108,- |
|  | 1 Ersatzteilset Bandungen unten für Viertelkreis-Duschkabine (Gleittüren mit Festfeldern) (AT Q..) | | | | |
| | | 2534032 | 108,- | 2534033 | 108,- |
|  | 1 Ersatzteilset Abdeckungen Laufrollen für Viertelkreis-Duschkabine (Gleittüren mit Festfeldern) (AT T..) Oben und unten verwendbar! | | | | |
| | | 2534039 | 37,- | 2534040 | 37,- |
|  | 1 Ersatzteilset Laufrollen für Viertelkreis-Duschkabine (Gleittüren mit Festfeldern) (AT T..) Oben und unten verwendbar! | | | | |
| | | 2534042 | 29,- | 2534042 | 29,- |
|  | 1 Ersatzteilset Führungshaken unten für Gleittür 2-teilig bodenfrei mit Festfeld (AT D2R/L) Gleittür 4-teilig bodenfrei mit Festfeldern (AT D4B) EckEinstieg 2-teilig bodenfrei (Gleittüren) (AT C2R/L) | | | | |
| | | 2534023 | 49,- | 2534024 | 49,- |



| Ersatzteilbezeichnung Abbildung | Bauform Abbildung | Ersatzteilbeschreibung | Ersatzteilnummer EDIFACT-fähig | Preis EUR o. MwSt. I/2022 |
|------------------------------------|----------------------|------------------------|-----------------------------------|------------------------------|
|------------------------------------|----------------------|------------------------|-----------------------------------|------------------------------|

Dichtleiste waagrecht

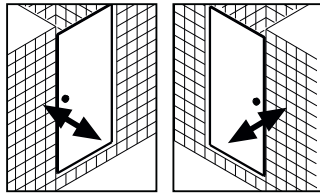
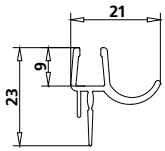

RA 1WR/L

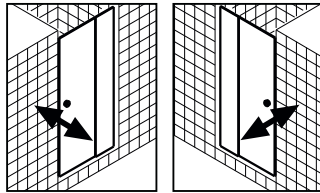

RA 1GR/L

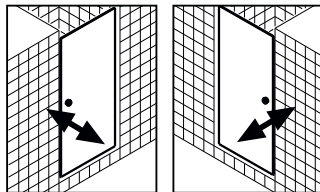

RA 1TR/L

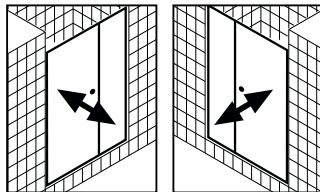

RA 1OR/L

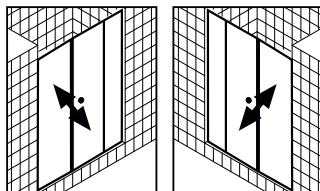

RA 1AR/L

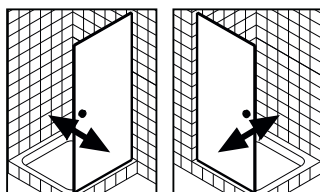

RA 1KR/L

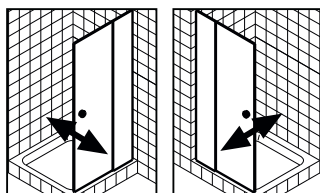

RA 1NR/L

1 Dichtleiste mit Wasserabpralleffekt,
Länge 985 mm
Kann bei Montage beliebig gekürzt werden.

2534082

29,-

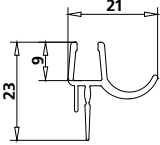
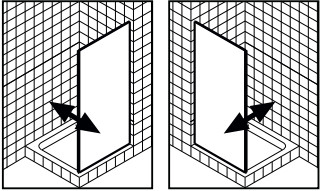
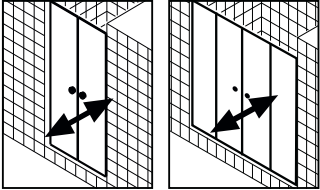
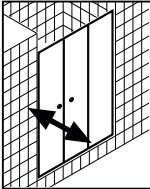
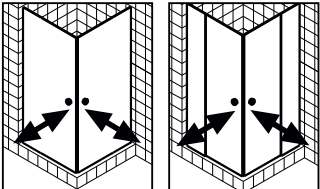
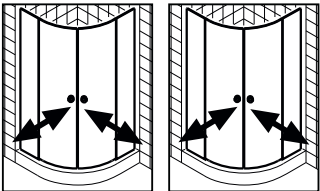
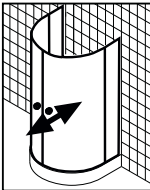
| Ersatzteilbezeichnung Abbildung | Bauforn Abbildung | Ersatzteilbeschreibung | Ersatzteilnummer EDIFACT-fähig | Preis EUR o. MwSt. I/2022 |
|---|---|--|-----------------------------------|------------------------------|
| Dichtleiste waagrecht | | | | |
|  |  <p data-bbox="341 555 411 577">RA TBR/L</p> | <p>1 Dichtleiste mit Wasserabpralleffekt, Länge 985 mm Kann bei Montage beliebig gekürzt werden.</p> | <p>2535234</p> | <p>29,-</p> |
|  <p data-bbox="341 833 399 855">RA PTD</p> <p data-bbox="507 833 564 855">RA PTF</p> | <p>2 Dichtleisten mit Wasserabpralleffekt, Länge je 550 mm Können bei Montage beliebig gekürzt werden.</p> | <p>2534083</p> | <p>29,-</p> | |
|  <p data-bbox="341 1111 411 1133">RA PFR/L</p> | <p>2 Dichtleisten mit Wasserabpralleffekt, Länge je 985 mm Können bei Montage beliebig gekürzt werden.</p> | <p>2534919</p> | <p>37,-</p> | |
|  <p data-bbox="341 1388 411 1411">RA 1ER/L</p> <p data-bbox="507 1388 577 1411">RA EPR/L</p> | <p>2 Dichtleisten mit Wasserabpralleffekt, Länge je 985 mm Können bei Montage beliebig gekürzt werden.</p> | <p>2534058</p> | <p>37,-</p> | |
|  <p data-bbox="341 1675 399 1697">RA P50</p> <p data-bbox="507 1675 564 1697">RA P55</p> | <p>2 Dichtleisten mit Wasserabpralleffekt, gebogen Können bei Montage beliebig gekürzt werden.</p> | <p>2534085</p> | <p>37,-</p> | |
|  <p data-bbox="341 1962 386 1984">RA Z..</p> | <p>2 Dichtleisten mit Wasserabpralleffekt, gebogen Können bei Montage beliebig gekürzt werden.</p> | <p>2534130</p> | <p>37,-</p> | |

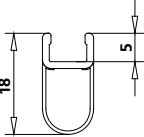
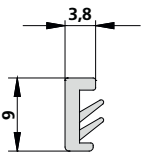
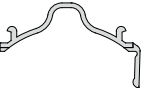
| Ersatzteilbezeichnung Abbildung | Ersatzteilbeschreibung | Ersatzteilnummer EDIFACT-fähig Nicht EDIFACT-fähig | Preis EUR o. MwSt. I/2022 |
|---|---|--|---------------------------|
| Dichtleiste senkrecht | | | |
|  | <p>1 Balgdichtung senkrecht für Pendeltür 1-flügelig (RA 1TR/L) Länge passend bis Serienhöhe 2000 mm</p> | | |
| Länge passend bis Serienhöhe 2000 mm | | 6034392 | 37,- |
| Sonderlänge bis max 2200 mm | | 97100 | auf Anfrage |
|  | <p>1 Dichtkeder für Pendeltür 1-flügelig mit Festfeldern (RA 1AR/L) EckEinstieg (Pendeltüren) (RA 1ER/L) Pendeltür 1-flügelig mit Festfeld (RA 1GR/L) Pendeltür 1-flügelig (RA 1KR/L) Pendeltür 1-flügelig mit Festfeld (RA 1NR/L) Pendeltür 1-flügelig und Festfeld (RA 1OR/L) Pendeltür 1-flügelig (RA 1TR/L) Pendeltür 1-flügelig (RA 1WR/L) EckEinstieg 2-teilig (Pendeltüren mit Festfeldern) (RA EPR/L) Pendeltür mit Festfeld (RA PFR/L) Viertelkreis-Duschkabine (Pendeltüren mit Festfeldern) (RA P50 / RA P55) Pendeltür (RA PTD) Pendeltür mit Festfeldern (RA PTF) Seitenwand beweglich (RA TBR/L) Seitenwand (RA TOR/L) Halbkreis-Duschkabine (Pendeltüren mit Festfeldern) (RA Z20)</p> | | |
| Länge 1865 mm passend bis Serienhöhe 2000 mm | | 6034650 | 29,- |
| Sonderlänge bis max. 2200 mm | | 5409 | auf Anfrage |
|  | <p>1 Dichtprofil Drehlager für Pendeltür 1-flügelig mit Festfeldern (RA 1AR/L) EckEinstieg (Pendeltüren)(RA 1ER/L) Pendeltür 1-flügelig mit Festfeld (RA 1GR/L) Pendeltür 1-flügelig (RA 1KR/L) Pendeltür 1-flügelig mit Festfeld (RA 1NR/L) Pendeltür 1-flügelig und Festfeld (RA 1OR/L) Pendeltür 1-flügelig (RA 1TR/L) Pendeltür 1-flügelig (RA 1WR/L) EckEinstieg 2-teilig (Pendeltüren mit Festfeldern) (RA EPR/L) Pendeltür mit Festfeld (RA PFR/L) Viertelkreis-Duschkabine (Pendeltüren mit Festfeldern) (RA P50 / RA P55) Pendeltür (RA PTD) Pendeltür mit Festfeldern (RA PTF) Seitenwand beweglich (RA TBR/L) Halbkreis-Duschkabine (Pendeltüren mit Festfeldern) (RA Z20)</p> | | |
| Länge 1990 mm passend bis Serienhöhe 2000 mm | | 6034656 | 37,- |
| Sonderlänge bis max. 2200 mm | | 5416 | auf Anfrage |

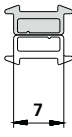
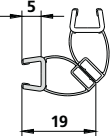
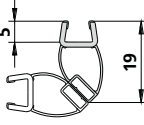
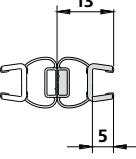
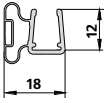
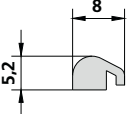
| Ersatzteilbezeichnung Abbildung | Ersatzteilbeschreibung | Ersatzteilnummer | Preis EUR o. MwSt. I/2022 |
|---|--|--------------------------------------|---------------------------|
| | | EDIFACT-fähig Nicht EDIFACT-fähig | |
| Magnetleiste | | | |
|  | 1 Magnetprofil für Pendeltür 1-flügelig (RA 1WR/L) Pendeltür 1-flügelig mit Festfeld (RA 1GR/L) | | |
| | Länge passend bis Serienhöhe 2000 mm | 6008261 | 37,- |
| | Sonderlänge bis max. 2200 mm | 9505 | auf Anfrage |
|  | 1 Magnetprofil für EckEinstieg (Pendeltüren) Halbteil links (RA 1EL) EckEinstieg 2-teilig (Pendeltüren mit Festfeldern) Halbteil links (RA EPL) | | |
| | Länge passend bis Serienhöhe 2000 mm | 6025698 | 37,- |
| | Sonderlänge bis max. 2200 mm | 1235 | auf Anfrage |
|  | 1 Magnetprofil für EckEinstieg (Pendeltüren) Halbteil rechts (RA 1ER) EckEinstieg 2-teilig (Pendeltüren mit Festfeldern) Halbteil rechts (RA EPR) | | |
| | Länge passend bis Serienhöhe 2000 mm | 6025701 | 37,- |
| | Sonderlänge bis max. 2200 mm | 1236 | auf Anfrage |
| Montagekleinteile | | | |
|  | 1 Magnetprofil für Pendeltür (RA PTD) Pendeltür 1-flügelig (RA 1WR/L) Pendeltür 1-flügelig mit Festfeld (RA 1GR/L) Pendeltür 1-flügelig und Festfeld (RA 1OR/L) Pendeltür 1-flügelig mit Festfeldern (RA 1AR/L) Pendeltür mit Festfeld (RA PFR/L) Pendeltür mit Festfeldern (RA PTF) Pendeltür 1-flügelig (RA 1KR/L) Pendeltür 1-flügelig mit Festfeld (RA 1NR/L) Viertelkreis-Duschkabine (Pendeltüren mit Festfeldern) (RA P50 / RA P55) Halbkreis-Duschkabine (Pendeltüren mit Festfeldern) (RA Z20) | | |
| | Länge passend bis Serienhöhe 2000 mm | 6025709 | 37,- |
| | Sonderlänge bis max. 2200 mm | 1238 | auf Anfrage |
|  | 1 Magnetprofil für Seitenwand (RA TOR/L) Seitenwand beweglich (RA TBR/L) | | |
| | Länge passend bis Serienhöhe 2000 mm | 6031610 | 37,- |
| | Sonderlänge bis max. 2200 mm | 1650 | auf Anfrage |
| Bodenschwelle | | | |
|  | 1 Bodenschwelle mit allen Anschlussteilen für alle Türen Unbedingt Länge, Farbe, Bauform und Radius angeben! | | |
| | Bodenschwelle gerade | 6805A | 37,- |
| | Bodenschwelle gebogen | 6805A | 80,- |

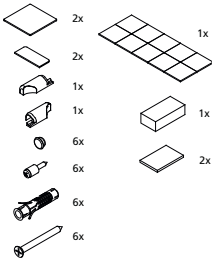
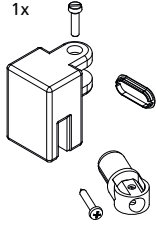
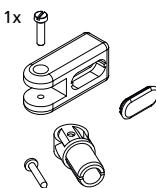
| Ersatzteilbezeichnung Abbildung | Ersatzteilbeschreibung | Ersatzteilnummer Silber Mattglanz EDIFACT-fähig | Preis EUR o. MwSt. I/2022 | Ersatzteilnummer Silber Hochglanz EDIFACT-fähig | Preis EUR o. MwSt. I/2022 |
|---|---|---|------------------------------|---|------------------------------|
| Montagekleinteile | | | | | |
|  <p>Beispielabbildung: Ersatzteilset für RA 1GR/L</p> | 1 Ersatzteilset Montagekleinteile, bestehend aus Schrauben, Dübeln, diversen Abdeckungen, für | | | | |
| | Pendeltür 1-flügelig (RA 1WR/L) | 2534465 | 29,- | 2534464 | 29,- |
| | Pendeltür 1-flügelig rechts (RA 1TR) | 2534886 | 29,- | 2534885 | 29,- |
| | Pendeltür 1-flügelig links (RA 1TL) | 2534890 | 29,- | 2534889 | 29,- |
| | Pendeltür 1-flügelig mit Festfeld (RA 1GR/L) | 2534462 | 29,- | 2534461 | 29,- |
| | Pendeltür 1-flügelig und Festfeld rechts (RA 1OR) | 2534893 | 29,- | 2534892 | 29,- |
| | Pendeltür 1-flügelig und Festfeld links (RA 1OL) | 2534896 | 29,- | 2534895 | 29,- |
| | Pendeltür 1-flügelig mit Festfeldern rechts (RA 1AR) | 2534893 | 29,- | 2534892 | 29,- |
| | Pendeltür 1-flügelig mit Festfeldern links (RA 1AL) | 2534896 | 29,- | 2534895 | 29,- |
| | Pendeltür (RA PTD) | 2535240 | 29,- | 2535239 | 29,- |
| | Pendeltür mit Festfeld (RA PFR/L) | 2534899 | 29,- | 2534898 | 29,- |
| | Pendeltür mit Festfeldern (RA PTF) | 2534471 | 29,- | 2534470 | 29,- |
| | EckEinstieg (Pendeltüren) (RA 1ER/L) | 2534468 | 29,- | 2534467 | 29,- |
| | EckEinstieg 2-teilig (Pendeltüren mit Festfeldern) (RA EPR/L) | 2534468 | 29,- | 2534467 | 29,- |
| | Viertelkreis-Duschkabine (Pendeltüren mit Festfeldern) (RA P.) | 2534471 | 29,- | 2534470 | 29,- |
| | Halbkreis-Duschkabine (Pendeltüren mit Festfeldern) (RA Z..) | 2534473 | 29,- | 2534473 | 29,- |
| | Seitenwand (RA TWD) | 2533775 | 29,- | 2533775 | 29,- |
| | Seitenwand verkürzt auf Badewanne (RA TVD) | 2533773 | 29,- | 2533773 | 29,- |
| | Pendeltür 1-flügelig rechts (RA 1KR) | 2534886 | 29,- | 2534885 | 29,- |
| | Pendeltür 1-flügelig links (RA 1KL) | 2534890 | 29,- | 2534889 | 29,- |
| | Pendeltür 1-flügelig mit Festfeld rechts (RA 1NR) | 2535210 | 29,- | 2535209 | 29,- |
| | Pendeltür 1-flügelig mit Festfeld links (RA 1NL) | 2535207 | 29,- | 2535206 | 29,- |
| | Seitenwand rechts (RA TOR) | 2535222 | 29,- | 2535221 | 29,- |
| Seitenwand links (RA TOL) | 2535219 | 29,- | 2535218 | 29,- | |
| Seitenwand beweglich rechts (RA TBR) | 2535216 | 29,- | 2535215 | 29,- | |
| Seitenwand beweglich links (RA TBL) | 2535213 | 29,- | 2535212 | 29,- | |
| Montagekleinteile | | | | | |
|  | 1 Ersatzteilset für Stabilisierung, bestehend aus Glasaufnahme und Montagekleinteilen | | | | |
| | | 2534456 | 37,- | 2534455 | 37,- |
|  | 1 Ersatzteilset für Stabilisierung, bestehend aus Wandanschluss und Montagekleinteilen | | | | |
| | | 2534459 | 29,- | 2534458 | 29,- |

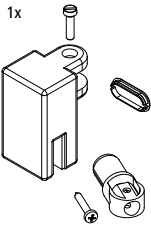
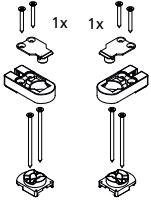
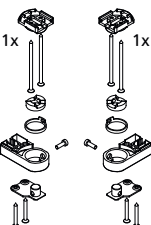
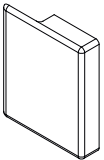
| Ersatzteilbezeichnung Abbildung | Ersatzteilbeschreibung | Ersatzteilnummer Silber Mattglanz EDIFACT-fähig | Preis EUR o. MwSt. I/2022 | Ersatzteilnummer Silber Hochglanz EDIFACT-fähig | Preis EUR o. MwSt. I/2022 |
|---|---|---|------------------------------|---|------------------------------|
| Montagekleinteile | | | | | |
| <p>1x</p>  | <p>1 Ersatzteilset für Stabilisierung, bestehend aus Wandanschluss und Montagekleinteilen</p> | | | | |
| | | 2534917 | 29,- | 2534916 | 29,- |
| <p>1x</p>  | <p>1 Ersatzteilset für Stabilisierung, bestehend aus Glasaufnahme und Montagekleinteile für Seitenwand (RA TOR/L)</p> | | | | |
| | | 2535120 | 37,- | 2535040 | 37,- |
| Lager | | | | | |
|  | <p>1 Ersatzteilset Lager oben für alle RAYA-Türen</p> | | | | |
| | | 2534447 | 37,- | 2534446 | 37,- |
|  | <p>1 Ersatzteilset Lager unten für alle RAYA-Türen</p> | | | | |
| | | 2534450 | 37,- | 2534449 | 37,- |
| Abdeckungen | | | | | |
|  <p>4x</p> | <p>1 Ersatzteilset Abdeckungen für Gelenkbeschläge für alle RAYA-Türen</p> | | | | |
| | | 2534453 | 37,- | 2534452 | 37,- |



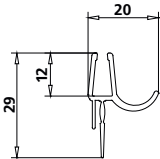
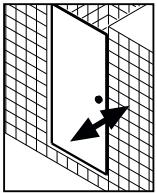
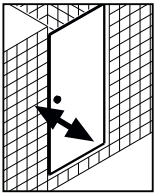
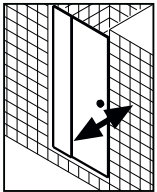
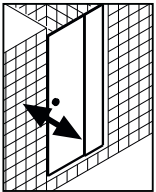
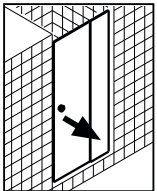
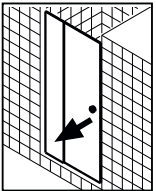
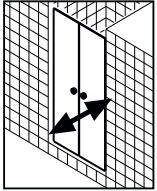
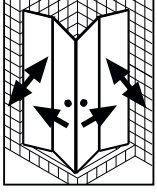
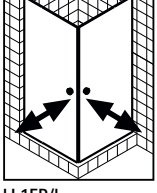
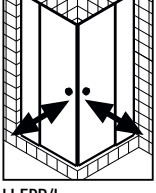

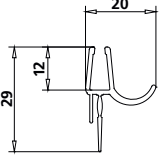
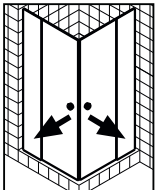
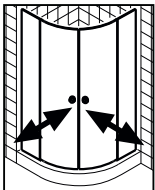
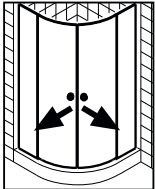
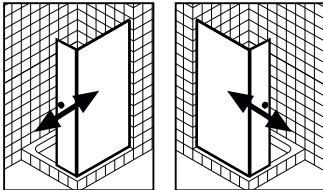
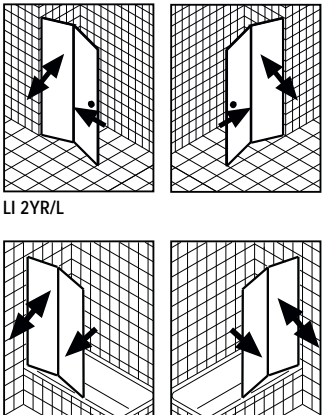
| Ersatzteilbezeichnung Abbildung | Bauforn Abbildung | Ersatzteilbeschreibung | Ersatzteilnummer EDIFACT-fähig | Preis EUR o. MwSt. I/2022 |
|---|---|---|-----------------------------------|------------------------------|
| Dichtleiste waagrecht | | | | |
|  |   | <p>1 Dichtleiste mit Wasserabpralleffekt Länge 985 mm Kann bei Montage beliebig gekürzt werden.</p> | | |
| | <p>LI 1WR/L</p>   | | | |
| | <p>LI 1GR/L</p> | | 2534773 | 29,- |
| |   | <p>1 Dichtleiste mit Wasserabpralleffekt Länge 985 mm Kann bei Montage beliebig gekürzt werden.</p> | | |
| | <p>LI STR/L</p> | | 2535231 | 29,- |
| |  | <p>2 Dichtleisten mit Wasserabpralleffekt Länge je 550 mm Können bei Montage beliebig gekürzt werden.</p> | | |
| | <p>LI PTD</p> | | 2534774 | 29,- |
| |  | <p>4 Dichtleisten mit Wasserabpralleffekt für kompletten Eckeinstieg, Länge je 985 mm Können bei Montage beliebig gekürzt werden.</p> | | |
| | <p>LI 2CR/L</p> | | 2534987 | 49,- |
| |   | <p>2 Dichtleisten mit Wasserabpralleffekt Länge je 985 mm Können bei Montage beliebig gekürzt werden.</p> | | |
| | <p>LI 1ER/L LI EPR/L</p> | | 2534981 | 37,- |

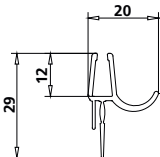
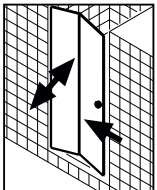
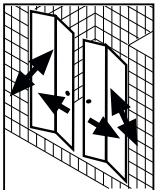
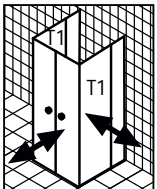
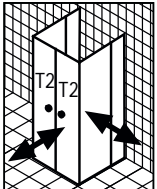
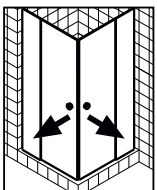
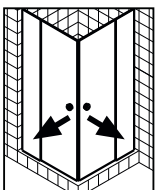
| Ersatzteilbezeichnung Abbildung | Bauform Abbildung | Ersatzteilbeschreibung | Ersatzteilnummer EDIFACT-fähig | Preis EUR o. MwSt. I/2022 |
|---|---|--|--|---|
| Dichtleiste waagrecht | | | | |
|  |  <p data-bbox="339 555 403 577">LI ESR/L</p> | <p data-bbox="687 360 1098 443">2 Dichtleisten mit Wasserabpralleffekt Länge je 985 mm Können bei Montage beliebig gekürzt werden.</p> | <p data-bbox="1206 593 1281 616">2535232</p> | <p data-bbox="1417 593 1453 616">37,-</p> |
| |  <p data-bbox="339 842 446 864">LI P50 / LI P55</p> | <p data-bbox="687 647 1098 730">2 Dichtleisten mit Wasserabpralleffekt gebogen Können bei Montage beliebig gekürzt werden.</p> | <p data-bbox="1206 880 1281 902">2534775</p> | <p data-bbox="1417 880 1453 902">37,-</p> |
| |  <p data-bbox="339 1133 387 1155">LI E55</p> | <p data-bbox="687 938 1098 1021">2 Dichtleisten mit Wasserabpralleffekt gebogen Können bei Montage beliebig gekürzt werden.</p> | <p data-bbox="1206 1171 1281 1193">2535233</p> | <p data-bbox="1417 1171 1453 1193">37,-</p> |
| |  <p data-bbox="339 1435 403 1458">LI T1R/L</p> | <p data-bbox="687 1240 1075 1323">1 Dichtleiste mit Wasserabpralleffekt Länge 550 mm Kann bei Montage beliebig gekürzt werden.</p> | <p data-bbox="1206 1471 1281 1494">2535230</p> | <p data-bbox="1417 1471 1453 1494">29,-</p> |
| |  <p data-bbox="339 1738 403 1760">LI 2YR/L</p> <p data-bbox="339 1977 403 2000">LI 2PR/L</p> | <p data-bbox="687 1543 1098 1626">2 Dichtleisten mit Wasserabpralleffekt Länge je 985 mm Können bei Montage beliebig gekürzt werden.</p> | <p data-bbox="1206 1986 1281 2009">2534988</p> | <p data-bbox="1417 1986 1453 2009">37,-</p> |

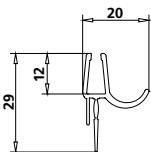
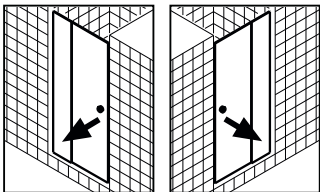
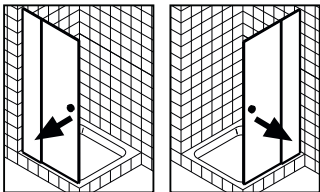
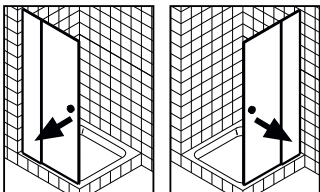
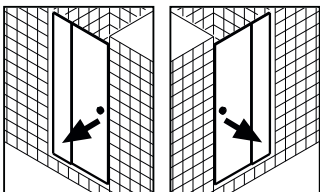
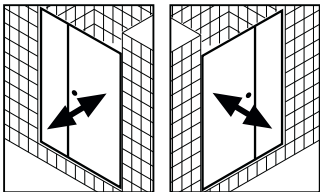
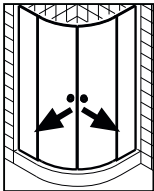
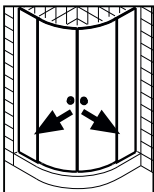
| Ersatzteilbezeichnung Abbildung | Bauform Abbildung | Ersatzteilbeschreibung | Ersatzteilnummer EDIFACT-fähig Nicht EDIFACT-fähig | Preis EUR o. MwSt. I/2022 |
|---|---|---|--|------------------------------|
| Dichtleiste waagrecht | | | | |
|  |  <p>LI 2SR/L</p>  <p>LI 2T4</p> | <p>2 Dichtleisten mit Wasserabpralleffekt Länge je 985 mm Können bei Montage beliebig gekürzt werden.</p> | <p>2534986</p> | <p>37,-</p> |
|  <p>LI F2U</p> | <p>2 Dichtleisten mit Wasserabpralleffekt Länge je 985 mm für Türflügel (T1) Können bei Montage beliebig gekürzt werden.</p> | <p>2539348</p> | | |
|  <p>LI F2U</p> | <p>2 Dichtleisten mit Wasserabpralleffekt Länge je 985 mm für Türflügel (T2) Können bei Montage beliebig gekürzt werden.</p> | <p>2539349</p> | <p>37,-</p> | |
|  <p>LI ETR/L</p>  <p>LI EOR/L</p> | <p>2 Dichtleisten mit Wasserabpralleffekt Länge je 985 mm Können bei Montage beliebig gekürzt werden.</p> | <p>2539351</p> | <p>37,-</p> | |

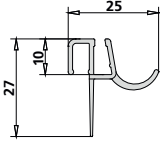
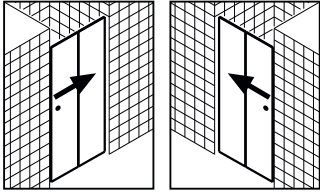
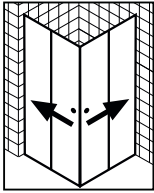
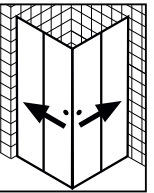
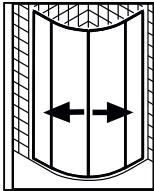
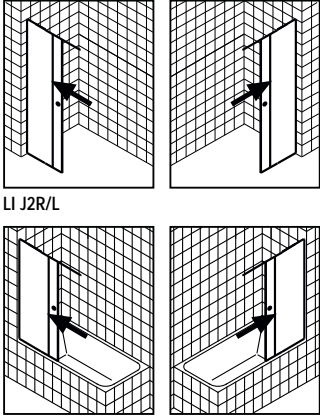
| Ersatzteilbezeichnung Abbildung | Bauform Abbildung | Ersatzteilbeschreibung | Ersatzteilnummer EDIFACT-fähig | Preis EUR o. MwSt. I/2022 |
|---|---|--|-----------------------------------|------------------------------|
| Dichtleiste waagrecht | | | | |
|  |  <p data-bbox="339 562 387 582">LI SFN</p> | <p data-bbox="687 367 1075 450">1 Dichtleiste mit Wasserabpralleffekt Länge 985 mm Kann bei Montage beliebig gekürzt werden.</p> | | |
| |  <p data-bbox="339 801 403 822">LI SNR/L</p> | | | |
| |  <p data-bbox="339 1041 392 1061">LI SFW</p> | | | |
| |  <p data-bbox="339 1281 400 1301">LI SFR/L</p> | | | |
| | | | 2539350 | 29,- |
| |  <p data-bbox="339 1579 405 1599">LI 10R/L</p> | <p data-bbox="687 1384 1075 1467">1 Dichtleiste mit Wasserabpralleffekt Länge 985 mm Kann bei Montage beliebig gekürzt werden.</p> | | |
| | | | 2539352 | 29,- |
| |  <p data-bbox="339 1865 387 1886">LI T55</p> | <p data-bbox="687 1671 1075 1753">1 Dichtleiste mit Wasserabpralleffekt Länge 985 mm Kann bei Montage beliebig gekürzt werden.</p> | | |
| |  <p data-bbox="339 2089 392 2110">LI ORD</p> | | 2534230 | 37,- |

| Ersatzteilbezeichnung Abbildung | Bauforn Abbildung | Ersatzteilbeschreibung | Ersatzteilnummer EDIFACT-fähig | Preis EUR o. MwSt. I/2022 |
|---|---|--|---|---|
| Dichtleiste waagrecht | | | | |
|  |  <p data-bbox="339 566 403 584">LI D2R/L</p> | <p data-bbox="687 371 1075 454">1 Dichtleiste mit Wasserabpralleffekt Länge je 985 mm Kann bei Montage beliebig gekürzt werden.</p> | <p data-bbox="1206 602 1281 620">2534979</p> | <p data-bbox="1417 602 1453 620">37,-</p> |
| |  <p data-bbox="339 875 389 893">LI D4B</p> | <p data-bbox="687 680 1098 763">2 Dichtleisten mit Wasserabpralleffekt Länge je 985 mm Können bei Montage beliebig gekürzt werden.</p> | <p data-bbox="1206 943 1281 960">2534980</p> | <p data-bbox="1417 943 1453 960">49,-</p> |
| |  <p data-bbox="339 1182 395 1200">LI C2R/L</p> | <p data-bbox="687 987 1098 1070">2 Dichtleisten mit Wasserabpralleffekt Länge je 985 mm Können bei Montage beliebig gekürzt werden.</p> | <p data-bbox="1206 1252 1281 1270">2534978</p> | <p data-bbox="1417 1252 1453 1270">49,-</p> |
| |  <p data-bbox="339 1496 448 1514">LI C50 / LI C55</p> | <p data-bbox="687 1301 1098 1384">2 Dichtleisten mit Wasserabpralleffekt Länge je 985 mm Können bei Montage beliebig gekürzt werden.</p> | <p data-bbox="1206 1561 1281 1579">2534989</p> <p data-bbox="1206 1588 1281 1606">2534977</p> | <p data-bbox="1417 1561 1453 1579">49,-</p> <p data-bbox="1417 1588 1453 1606">49,-</p> |
| |  <p data-bbox="339 1839 400 1856">LI J2R/L</p> <p data-bbox="339 2072 403 2089">LI H2R/L</p> | <p data-bbox="687 1648 1075 1731">1 Dichtleiste mit Wasserabpralleffekt Länge 985 mm Kann bei Montage beliebig gekürzt werden.</p> | <p data-bbox="1206 2094 1281 2112">2539353</p> | <p data-bbox="1417 2094 1453 2112">29,-</p> |

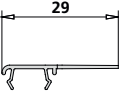
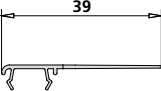
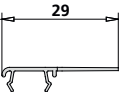
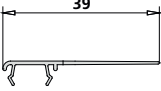
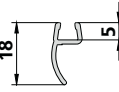
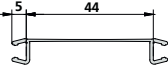
| Ersatzteilbezeichnung Abbildung | Ersatzteilbeschreibung | Ersatzteilnummer EDIFACT-fähig | Preis EUR o. MwSt. I/2022 |
|---|--|-----------------------------------|---------------------------|
| Dichtleiste senkrecht | | | |
|  | 1 Gelenkdichtung senkrecht für LI 2SR/L LI 2T4 LI 1WR/L LI 1OR/L LI 1GR/L LI PTD LI 2CR/L LI 1ER/L LI EPR/L LI F2U LI P50 / LI P55 LI 2YR/L LI T1R/L LI 2PR/L | | |
| Länge passend bis Serienhöhe 2000 mm | | 6036435 | 37,- |
|  | 1 Glasabdichtung senkrecht links für LI D2L LI D4B LI C2L LI J2L LI H2L | | |
| Länge passend bis Serienhöhe 2000 mm | | 2534973 | 37,- |
|  | 1 Glasabdichtung senkrecht links für LI C50 / LI C55 | | |
| Länge passend bis Serienhöhe 2000 mm | | 2534975 | 37,- |
|  | 1 Glasabdichtung senkrecht rechts für LI D2R LI D4B LI C2R LI J2R LI H2R | | |
| Länge passend bis Serienhöhe 2000 mm | | 2534974 | 37,- |
|  | 1 Glasabdichtung senkrecht rechts für LI C50 / LI C55 | | |
| Länge passend bis Serienhöhe 2000 mm | | 2534976 | 37,- |
|  | 1 Glasabdichtung senkrecht für LI 2SR/L LI 2T4 LI STR/L LI 2CR/L LI ESR/L LI E55 LI SFR/L LI SNR/L LI ETR/L LI T50 / T55 LI SFN LI SFW LI EOR/L LI ORD LI 2YR/L LI 2PR/L | | |
| Länge passend bis Serienhöhe 2000 mm | | 2534970 | 37,- |
|  | 2 Glasabdichtungen senkrecht für LI F2U Länge passend für Serienhöhe 2000 mm | | |
| | | 2539354 | 37,- |

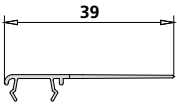
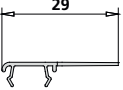
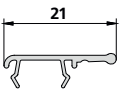
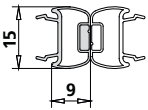
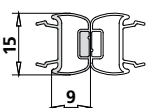
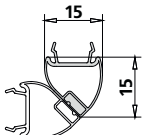
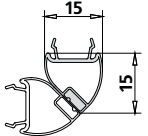
| Ersatzteilbezeichnung Abbildung | Ersatzteilbeschreibung | Ersatzteilnummer EDIFACT-fähig | Preis EUR o. MwSt. I/2022 |
|---|--|-----------------------------------|---------------------------|
| Dichtleiste senkrecht | | | |
|  | Glasabdichtung senkrecht für LI J2R/L LI H2R/L | | |
| | | 6052741 | 37,- |
|  | 1 Anschlagprofil senkrecht für LI G2R/L LI G3R/L LI E2R/L LI E3R/L | | |
| | Länge passend für Serienhöhe 2000 mm | 2534771 | 37,- |
|  | 1 Anschlagprofil senkrecht für LI G3R/L LI E3R/L | | |
| | Länge passend für Serienhöhe 2000 mm | 6037701 | 37,- |
| Magnetleiste | | | |
|  | 1 Magnetprofil 180° türseitig für LI 2SR/L LI 2T4 LI 1WR/L LI 1GR/L LI PTD LI D2R/L LI D4B LI P50 / LI P55 LI E55 LI C50 / C55 | | |
| | Länge passend bis Serienhöhe 2000 mm | 2534770 | 37,- |
|  | 1 Magnetprofil 180° für Verschlussprofil für LI 2SR/L LI 2T4 LI 1WR/L LI 1OR/L LI 1GR/L LI STR/L LI D2R/L LI G2R/L LI G3R/L LI F2U | | |
| | Länge passend bis Serienhöhe 2000 mm | 6036439 | 37,- |
|  | 1 Magnetprofil 90° rechts für LI C2R LI E2R LI E3R | | |
| | Länge passend bis Serienhöhe 2000 mm | 2534972 | 37,- |
|  | 1 Magnetprofil 90° (ohne Bearbeitung) rechts für LI 2CR LI 1ER LI EPR | | |
| | Länge passend bis Serienhöhe 2000 mm | 2534927 | 37,- |

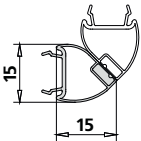
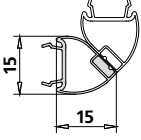
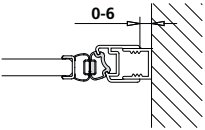
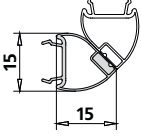
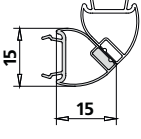
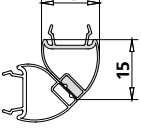
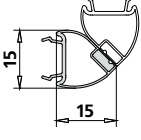
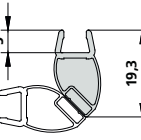
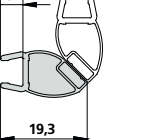

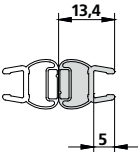
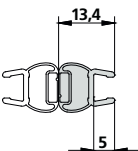
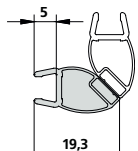
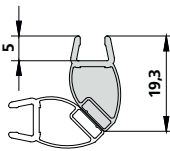
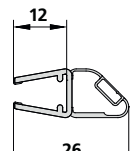
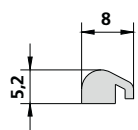
| Ersatzteilbezeichnung Abbildung | Ersatzteilbeschreibung | Ersatzteilnummer EDIFACT-fähig | Preis EUR o. MwSt. I/2022 |
|---|--|-----------------------------------|---------------------------|
| Magnetleiste | | | |
|  | 1 Magnetprofil 90° links für LI C2L LI E2L LI E3L | | |
| Länge passend bis Serienhöhe 2000 mm | | 2534971 | 37,- |
|  | 1 Magnetprofil 90° (mit Bearbeitung) links für LI 2CL LI 1EL LI EPL LI ESL | | |
| Länge passend bis Serienhöhe 2000 mm | | 2534926 | 37,- |
|  | 1 Magnetprofil für LI SFR/L LI SFN | | |
| Länge passend bis Serienhöhe 2000 mm | | 6027961 | 37,- |
|  | 1 Magnetprofil 90° für LI STR/L | | |
| Länge passend bis Serienhöhe 2000 mm | | 2535228 | 37,- |
|  | 1 Magnetprofil 90° für Verschlussprofil für LI STR/L | | |
| Länge passend bis Serienhöhe 2000 mm | | 6042816 | 37,- |
|  | 1 Magnetprofil 90° rechts für LI ESR | | |
| Länge passend bis Serienhöhe 2000 mm | | 2535229 | 37,- |
|  | 1 Magnetprofil 90° links für LI ESL | | |
| Länge passend bis Serienhöhe 2000 mm | | 2535227 | 37,- |
|  | 1 Magnetprofil 45° links für LI ETL LI EOL | | |
| Länge passend bis Serienhöhe 2050 mm | | 6030620 | 37,- |
|  | 1 Magnetprofil 45° rechts für LI ETR LI EOR | | |
| Länge passend bis Serienhöhe 2050 mm | | 6030619 | 37,- |

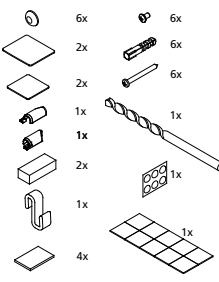
| Ersatzteilbezeichnung Abbildung | Ersatzteilbeschreibung | Ersatzteilnummer EDIFACT-fähig | Preis EUR o. MwSt. I/2022 |
|---|---|-----------------------------------|---------------------------|
| Magnetleiste | | | |
|  | 2 Magnetprofile für LI T50 / T55 LI ORD | | |
| | Länge passend für Serienhöhe 2000 mm | 2539357 | 37,- |
|  | 1 Magnetprofil für LI 1OR/L | | |
| | Länge passend für Serienhöhe 2000 mm | 2539358 | 29,- |
|  | 1 Magnetprofil für LI SFN LI SFR/L LI TWB LI TWP | | |
| | | 6043875 | 37,- |
|  | 1 Magnetprofil für LI SFW LI SNR/L | | |
| | | 6043876 | 37,- |
|  | 1 Magnetprofil für LI TVB LI TVP | | |
| | | 6050972 | 37,- |
| Bodenschwelle | | | |
|  | 1 Bodenschwelle mit allen Anschlussteilen für alle Türen Unbedingt Länge, Farbe, Bauform und Radius angeben! | | |
| | Bodenschwelle gerade | 6805A | 37,- |
| | Bodenschwelle gebogen | 6805A | 80,- |

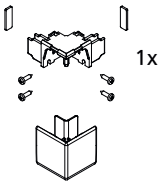
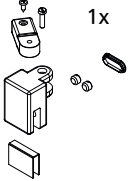
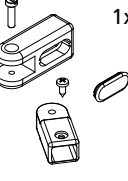
| Ersatzteilbezeichnung Abbildung | Ersatzteilbeschreibung | Ersatzteilnummer Silber Mattglanz EDIFACT-fähig | Preis EUR o. MwSt. I/2022 | Ersatzteilnummer Silber Hochglanz EDIFACT-fähig | Preis EUR o. MwSt. I/2022 | Ersatzteilnummer Schwarz Soft EDIFACT-fähig | Preis EUR o. MwSt. I/2022 |
|---|---|---|------------------------------|---|------------------------------|---|------------------------------|
| Montagekleinteile | | | | | | | |
|  <p>Beispielabbildung: Ersatzteilset für LI 2SR/L</p> | 1 Ersatzteilset Montagekleinteile, bestehend aus Schrauben, Dübeln, diversen Abdeckungen, für | | | | | | |
| | LI 2SR/L | 2534878 | 37,- | 2534878 | 37,- | | |
| | LI 2T4 | 2534879 | 37,- | 2534879 | 37,- | | |
| | LI 1WR/L | 2534873 | 37,- | 2534873 | 37,- | | |
| | LI 1OR/L | 2539337 | 29,- | 2539337 | 29,- | | |
| | LI 1GR/L | 2534872 | 37,- | 2534872 | 37,- | | |
| | LI PTD | 2534874 | 37,- | 2534874 | 37,- | | |
| | LI STR/L | | | 2535125 | 29,- | | |
| | LI D2R/L | 2534882 | 29,- | 2534882 | 29,- | | |
| | LI G2R/L | 2535801 | 29,- | 2535801 | 29,- | | |
| | LI G3R/L | 2535801 | 29,- | 2535801 | 29,- | | |
| | LI D4B | 2534883 | 29,- | 2534883 | 29,- | | |
| | LI TWD | 2534577 | 29,- | 2534577 | 29,- | | |
| | LI TVD | 2534576 | 29,- | 2534576 | 29,- | | |
| | LI 2CR/L | 2534877 | 29,- | 2534877 | 29,- | | |
| | LI 1ER/L | 2534876 | 29,- | 2534876 | 29,- | | |
| | LI EPR/L | 2534884 | 29,- | 2534884 | 29,- | | |
| | LI ESR/L | | | 2535123 | 29,- | | |
| | LI C2R/L | 2534880 | 29,- | 2534880 | 29,- | | |
| | LI E2R/L | 2535802 | 29,- | 2535802 | 29,- | | |
| | LI E3R/L | 2535802 | 29,- | 2535802 | 29,- | | |
| | LI F2U | 2539336 | 29,- | 2539336 | 29,- | | |
| | LI P50 / LI P55 | 2534875 | 29,- | 2534875 | 29,- | | |
| | LI E55 | | | 2535124 | 29,- | | |
| | LI C55 | 2534881 | 29,- | 2534881 | 29,- | | |
| | LI SFR/L | | | 2539340 | 37,- | 2539341 | 42,- |
| | LI SNR/L | | | 2539342 | 37,- | 2539343 | 42,- |
| | LI TWP | | | 2535850 | 29,- | 2535997 | 37,- |
| | LI TVP | | | 2535848 | 29,- | 2535996 | 37,- |
| | LI ETR/L | | | 2539331 | 37,- | 2539332 | 42,- |
| | LI T55 | | | 2539347 | 37,- | 2539371 | 42,- |
| | LI SFN | | | 2539338 | 29,- | 2539339 | 37,- |
| LI SFW | | | 2539330 | 29,- | 2539334 | 37,- | |
| LI TWB | | | 2539345 | 29,- | 2539369 | 37,- | |
| LI TVB | | | 2539344 | 29,- | 2539344 | 29,- | |
| LI EOR/L | | | 2539329 | 29,- | 2539333 | 37,- | |
| LI ORD | | | 2539346 | 29,- | 2539370 | 37,- | |
| LI J2R/L | 2539335 | 29,- | 2539335 | 29,- | | | |
| LI TWF | 2535069 | 29,- | 2535069 | 29,- | | | |
| LI T1R/L | 2535068 | 29,- | 2535068 | 29,- | | | |
| LI 2PR/L | 2534575 | 29,- | 2534575 | 29,- | | | |
| LI H2R/L | 2539335 | 29,- | 2539335 | 29,- | | | |

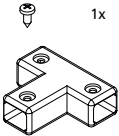
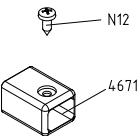
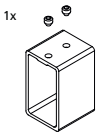
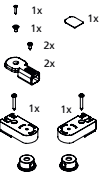
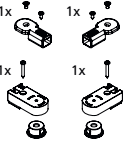
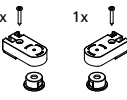
| Ersatzteilbezeichnung Abbildung | Ersatzteilbeschreibung | Ersatzteilnummer Silber Mattglanz EDIFACT-fähig | Preis EUR o. MwSt. I/2022 | Ersatzteilnummer Silber Hochglanz EDIFACT-fähig | Preis EUR o. MwSt. I/2022 | Ersatzteilnummer Schwarz Soft EDIFACT-fähig | Preis EUR o. MwSt. I/2022 |
|---|---|---|------------------------------|---|------------------------------|---|------------------------------|
| Montagekleinteile | | | | | | | |
|  | 1 Ersatzteilset Eckverbinder, bestehend aus Eckverbinder und Montagekleinteilen für LI C2R/L LI E2R/L LI E3R/L LI J2R/L LI H2R/L | | | | | | |
| | | 2534907 | 29,- | 2534907 | 29,- | | |
|  | 1 Ersatzteilset für Stabilisierung, bestehend aus Glasaufnahme und Montagekleinteilen für | | | | | | |
| | LI 1OR/L | 2534746 | 37,- | 2534746 | 37,- | | |
| | LI 1GR/L | 2534746 | 37,- | 2534746 | 37,- | | |
| | LI STR/L | | | 2534746 | 37,- | | |
| | LI EPR/L | 2534746 | 37,- | 2534746 | 37,- | | |
| | LI ESR/L | | | 2534746 | 37,- | | |
| | LI F2U | 2534746 | 37,- | 2534746 | 37,- | | |
| | LI P50 / P55 | 2534746 | 37,- | 2534746 | 37,- | | |
| | LI E55 | | | 2534746 | 37,- | | |
| | LI SFR/L | | | 2534746 | 37,- | 2539316 | 42,- |
| | LI SNR/L | | | 2534746 | 37,- | 2539316 | 42,- |
| | LI ETR/L | | | 2534746 | 37,- | 2539316 | 42,- |
| | LI T55 | | | 2534746 | 37,- | 2539316 | 42,- |
| | LI SFN | | | 2534746 | 37,- | 2539316 | 42,- |
| | LI SFW | | | 2534746 | 37,- | 2539316 | 42,- |
| | LI EOR/L | | | 2534746 | 37,- | 2539316 | 42,- |
| | LI ORD | | | 2534746 | 37,- | 2539316 | 42,- |
| | LI TWF | 2534746 | 37,- | 2534746 | 37,- | | |
| LI T1R/L | 2534746 | 37,- | 2534746 | 37,- | | | |
|  | 1 Ersatzteilset für Stabilisierung, bestehend aus Wandadapter und Montagekleinteilen für | | | | | | |
| | LI 1OR/L | 2534748 | 29,- | 2534748 | 29,- | | |
| | LI 1GR/L | 2534748 | 29,- | 2534748 | 29,- | | |
| | LI STR/L | | | 2534748 | 29,- | | |
| | LI EPR/L | 2534748 | 29,- | 2534748 | 29,- | | |
| | LI ESR/L | | | 2534748 | 29,- | | |
| | LI F2U | 2534748 | 29,- | 2534748 | 29,- | | |
| | LI P50 / P55 | 2534748 | 29,- | 2534748 | 29,- | | |
| | LI E55 | | | 2534748 | 29,- | | |
| | LI SFR/L | | | 2534748 | 29,- | 2539305 | 37,- |
| | LI SNR/L | | | 2534748 | 29,- | 2539305 | 37,- |
| | LI ETR/L | | | 2534748 | 29,- | 2539305 | 37,- |
| | LI T55 | | | 2534748 | 29,- | 2539305 | 37,- |
| | LI SFN | | | 2534748 | 29,- | 2539305 | 37,- |
| | LI SFW | | | 2534748 | 29,- | 2539305 | 37,- |
| | LI EOR/L | | | 2534748 | 29,- | 2539305 | 37,- |
| | LI ORD | | | 2534748 | 29,- | 2539305 | 37,- |
| | LI TWF | 2534748 | 29,- | 2534748 | 29,- | | |
| LI T1R/L | 2534748 | 29,- | 2534748 | 29,- | | | |

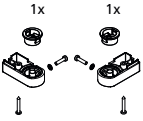
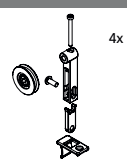
| Ersatzteilbezeichnung Abbildung | Ersatzteilbeschreibung | Ersatzteilnummer Silber Mattglanz EDIFACT-fähig | Preis EUR o. MwSt. I/2022 | Ersatzteilnummer Silber Hochglanz EDIFACT-fähig | Preis EUR o. MwSt. I/2022 | Ersatzteilnummer Schwarz Soft EDIFACT-fähig | Preis EUR o. MwSt. I/2022 |
|---|---|---|------------------------------|---|------------------------------|---|------------------------------|
| Montagekleinteile | | | | | | | |
|  | 1 Ersatzteilset für T-Stabilisierung, bestehend aus Verbindungsstück und Schraube für LI SNR/L LI SFW | | | 2539322 | 29,- | 2539323 | 37,- |
|  | 1 Ersatzteilset für Stabilisierung, bestehend aus Wandadapter und Montagekleinteilen für LI SNR/L LI SFW LI TWF LI T1R/L | | | 2535224 | 29,- | 2539320 | 37,- |
| | | | | 2535224 | 29,- | 2539320 | 37,- |
| | | 2535224 | 29,- | 2535224 | 29,- | | |
| | | 2535224 | 29,- | 2535224 | 29,- | | |
|  | Ersatzteilset für 90° Stabilisierung, bestehend aus Wandadapter und Montagekleinteilen für LI J2R/L LI H2R/L | | | 2535944 | 29,- | 2535944 | 29,- |
| | | 2535944 | 29,- | 2535944 | 29,- | | |
| Ersatzteilbezeichnung Abbildung | Ersatzteilbeschreibung | Ersatzteilnummer Silber Mattglanz EDIFACT-fähig | Preis EUR o. MwSt. I/2022 | Ersatzteilnummer Silber Hochglanz EDIFACT-fähig | Preis EUR o. MwSt. I/2022 | Ersatzteilnummer Schwarz Soft EDIFACT-fähig | Preis EUR o. MwSt. I/2022 |
| Lager | | | | | | | |
|  | 1 Ersatzteilset Lager oben für LI 2SR/L LI 1WR/L LI 1GR/L | | | 2534738 | 37,- | 2534738 | 37,- |
|  | 1 Ersatzteilset Lager oben für LI 2T4 LI PTD | | | 2534742 | 37,- | 2534742 | 37,- |
|  | 1 Ersatzteilset Lager oben für LI 1OR/L LI 1GR/L LI 2CR/L LI 1ER/L LI EPR/L LI F2U LI P50 / LI P55 LI 2YR/L LI T1R/L LI 2PR/L | | | 2534744 | 37,- | 2534744 | 37,- |

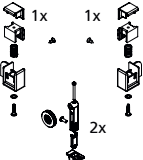
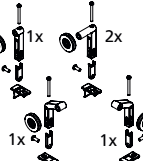
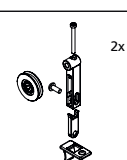
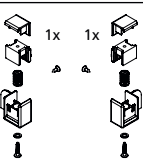
| Ersatzteilbezeichnung Abbildung | Ersatzteilbeschreibung | Ersatzteilnummer Silber Mattglanz EDIFACT-fähig | Preis EUR o. MwSt. I/2022 | Ersatzteilnummer Silber Hochglanz EDIFACT-fähig | Preis EUR o. MwSt. I/2022 |
|---|--|---|------------------------------|---|------------------------------|
| Lager | | | | | |
|  | 1 Ersatzteilset Lager unten für LI 2SR/L LI 2T4 LI 1WR/L LI 1OR/L LI 1GR/L LI PTD LI 2CR/L LI 1ER/L LI EPR/L LI F2U LI P50 / LI P55 LI 2YR/L LI T1R/L LI 2PR/L | | | | |
| | | 2534740 | 37,- | 2534740 | 37,- |
| Laufrollen / Aushängemechanismus | | | | | |
|  | 1 Ersatzteilset Laufrollen oben für LI D4B LI C2R/L LI E2R/L | | | | |
| | | 2534910 | 37,- | 2534910 | 37,- |
|  | 1 Ersatzteilset Laufrollen oben für LI C50 / C55 | | | | |
| | | 2534758 | 57,- | 2534758 | 57,- |
|  | 1 Ersatzteilset Laufrollen oben und Aushängemechanismus unten für LI D2R/L LI J2R/L LI H2R/L | | | | |
| | | 2534911 | 57,- | 2534911 | 57,- |
|  | 1 Ersatzteilset Laufrollen für LI G3R/L LI E3R/L | | | | |
| | | 2534754 | 37,- | 2534755 | 37,- |
|  | 1 Ersatzteilset-Laufrollen oben für LI G2R/L | | | | |
| | | 2539364 | 37,- | 2539364 | 37,- |
|  | 1 Ersatzteilset Aushängemechanismus unten für LI D4B LI C2R/L LI J2R/L LI H2R/L | | | | |
| | | 2534908 | 49,- | 2534908 | 49,- |

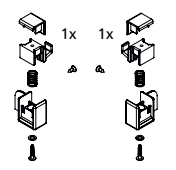
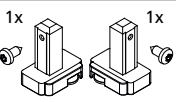
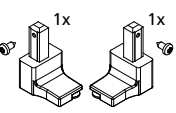
| Ersatzteilbezeichnung Abbildung | Ersatzteilbeschreibung | Ersatzteilnummer Silber Mattglanz EDIFACT-fähig | Preis EUR o. MwSt. I/2022 | Ersatzteilnummer Silber Hochglanz EDIFACT-fähig | Preis EUR o. MwSt. I/2022 |
|---|---|---|------------------------------|---|------------------------------|
| Laufrollen / Aushängemechanismus | | | | | |
|  | 1 Ersatzteilset Aushängemechanismus unten für LI C50 / C55 | | | | |
| | | 2534909 | 49,- | 2534909 | 49,- |
|  | 1 Ersatzteilset Magnetgleiter für LI G2R/L LI G3R/L LI E2R/L LI E3R/L | | | | |
| | | 2539326 | 37,- | 2539326 | 37,- |
|  | 1 Ersatzteilset Magnetgleiter für LI G3R/L LI E3R/L | | | | |
| | | 2539327 | 37,- | 2539327 | 37,- |

| Ersatzteilbezeichnung Abbildung | Ersatzteilbeschreibung | Ersatzteilnummer Silber Mattglanz EDIFACT-fähig | Preis EUR o. MwSt. I/2022 | Ersatzteilnummer Silber Hochglanz EDIFACT-fähig | Preis EUR o. MwSt. I/2022 | Ersatzteilnummer Schwarz Soft EDIFACT-fähig | Preis EUR o. MwSt. I/2022 |
|------------------------------------|------------------------|---|------------------------------|---|------------------------------|---|------------------------------|
|------------------------------------|------------------------|---|------------------------------|---|------------------------------|---|------------------------------|

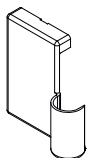
| Diverse Ersatzteile | | | | | | | |
|---|--|---------|---------|---------|------|---------|------|
|  | 1 Ersatzteilset Abdeckschalen außen (links) für | | | | | | |
| | LI 2SL | 2534904 | 37,- | 2534904 | 37,- | | |
| | LI 2T4 | 2534904 | 37,- | 2534904 | 37,- | | |
| | LI STL | | | 2534904 | 37,- | | |
| | LI 2CL | 2534904 | 37,- | 2534904 | 37,- | | |
| | LI ESL | | | 2534904 | 37,- | | |
| | LI F2U | 2534904 | 37,- | 2534904 | 37,- | | |
| | LI E55 | | | 2534904 | 37,- | | |
| | LI SFL | | | 2534904 | 37,- | 2539309 | 42,- |
| | LI SNL | | | 2534904 | 37,- | 2539309 | 42,- |
| | LI ETL | | | 2534904 | 37,- | 2539309 | 42,- |
| | LI T55 | | | 2534904 | 37,- | 2539309 | 42,- |
| | LI SFN | | | 2534904 | 37,- | 2539309 | 42,- |
| | LI SFW | | | 2534904 | 37,- | 2539309 | 42,- |
| | LI EOL | | | 2534904 | 37,- | 2539309 | 42,- |
| | LI ORD | | | 2534904 | 37,- | 2539309 | 42,- |
| | LI 2YL | 2534904 | 37,- | 2534904 | 37,- | | |
| LI 2PL | 2534904 | 37,- | 2534904 | 37,- | | | |

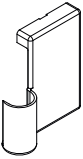
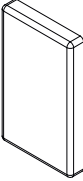
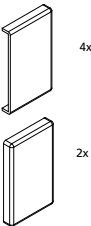
| Ersatzteilbezeichnung Abbildung | Ersatzteilbeschreibung | Ersatzteilnummer Silber Mattglanz EDIFACT-fähig | Preis EUR o. MwSt. I/2022 | Ersatzteilnummer Silber Hochglanz EDIFACT-fähig | Preis EUR o. MwSt. I/2022 | Ersatzteilnummer Schwarz Soft EDIFACT-fähig | Preis EUR o. MwSt. I/2022 |
|---|--|---|------------------------------|---|------------------------------|---|------------------------------|
| Diverse Ersatzteile | | | | | | | |
|  | 1 Ersatzteilset Abdeckschalen außen (rechts) für | | | | | | |
| | LI 2SR | 2534905 | 37,- | 2534905 | 37,- | | |
| | LI 2T4 | 2534905 | | 2534905 | 37,- | | |
| | LI STR | | | 2534905 | 37,- | | |
| | LI 2CR | 2534905 | | 2534905 | 37,- | | |
| | LI ESR | | | 2534905 | 37,- | | |
| | LI F2U | 2534905 | | 2534905 | 37,- | | |
| | LI E55 | | | 2534905 | 37,- | | |
| | LI SFR | | | 2534905 | 37,- | 2539307 | 42,- |
| | LI SNR | | | 2534905 | 37,- | 2539307 | 42,- |
| | LI ETR | | | 2534905 | 37,- | 2539307 | 42,- |
| | LI T55 | | | 2534905 | 37,- | 2539307 | 42,- |
| | LI SFN | | | 2534905 | 37,- | 2539307 | 42,- |
| | LI SFW | | | 2534905 | 37,- | 2539307 | 42,- |
| | LI EOR | | | 2534905 | 37,- | 2539307 | 42,- |
| | LI ORD | | | 2534905 | 37,- | 2539307 | 42,- |
| | LI 2YR | 2534905 | 37,- | 2534905 | 37,- | | |
| LI 2PR | 2534905 | 37,- | 2534905 | 37,- | | | |
|  | 1 Ersatzteilset Abdeckschalen innen für | | | | | | |
| | LI 2SR/L | 2534906 | 37,- | 2534906 | 37,- | | |
| | LI 2T4 | 2534906 | 37,- | 2534906 | 37,- | | |
| | LI STR/L | | | 2534906 | 37,- | | |
| | LI 2CR/L | 2534906 | 37,- | 2534906 | 37,- | | |
| | LI ESR/L | | | 2534906 | 37,- | | |
| | LI F2U | 2534906 | 37,- | 2534906 | 37,- | | |
| | LI E55 | | | 2534906 | 37,- | | |
| | LI SFR/L | | | 2534906 | 37,- | 2539311 | 42,- |
| | LI SNR/L | | | 2534906 | 37,- | 2539311 | 42,- |
| | LI EOR/L | | | 2534906 | 37,- | 2539311 | 42,- |
| | LI T55 | | | 2534906 | 37,- | 2539311 | 42,- |
| | LI SFN | | | 2534906 | 37,- | 2539311 | 42,- |
| | LI SFW | | | 2534906 | 37,- | 2539311 | 42,- |
| | LI ETR/L | | | 2534906 | 37,- | 2539311 | 42,- |
| | LI ORD | | | 2534906 | 37,- | 2539311 | 42,- |
| | LI 2YR/L | 2534906 | 37,- | 2534906 | 37,- | | |
| LI 2PR/L | 2534906 | 37,- | 2534906 | 37,- | | | |
|  | 1 Ersatzteilset Abdeckschalen für | | | | | | |
| | LI EOR/L LI ORD LI SFN LI SFW LI TWB LI TVB | | | | | | |
| | | 2539313 | 49,- | 2539314 | 49,- | | |

IBIZA® 2000

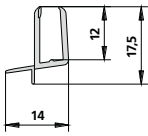
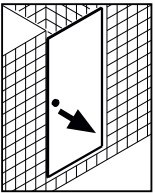
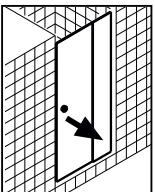
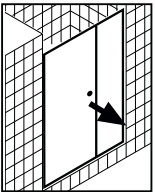
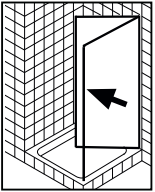
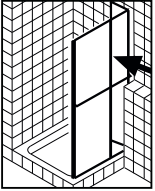
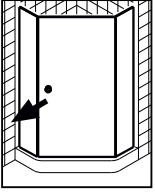
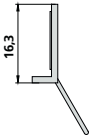
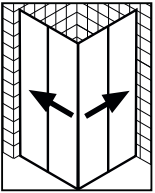

| Ersatzteilbezeichnung Abbildung | Bauform Abbildung | Ersatzteilbeschreibung | Ersatzteilnummer EDIFACT-fähig | Preis EUR o. MwSt. I/2022 |
|---|---|---|-----------------------------------|------------------------------|
| Dichtleiste waagrecht | | | | |
|  |  <p>I2 STW</p>  <p>I2 STR/L</p>  <p>I2 SOR/L / I2 SFR/L</p>  <p>I2 TBD</p>  <p>I2 TGD</p>  <p>I2 ..R/L</p> | <p>1 Dichtleiste, Länge 985 mm Kann bei Montage beliebig gekürzt werden.</p> | | |
|  |  <p>IM E2R/L</p> | <p>2 Dichtleisten Länge je 500 mm Können bei Montage beliebig gekürzt werden.</p> | <p>2534044</p> | <p>29,-</p> |
| | | | <p>2534805</p> | <p>37,-</p> |

| Ersatzteilbezeichnung Abbildung | Bauforn Abbildung | Ersatzteilbeschreibung | Ersatzteilnummer EDIFACT-fähig | Preis EUR o. MwSt. I/2022 |
|------------------------------------|----------------------|------------------------|-----------------------------------|------------------------------|
|------------------------------------|----------------------|------------------------|-----------------------------------|------------------------------|

Dichtleiste waagrecht

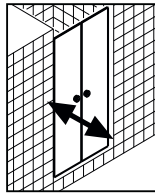
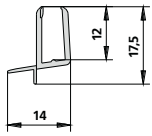

I2 PTD

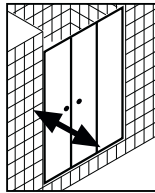

I2 POR/L

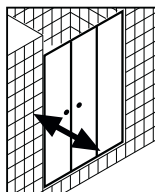
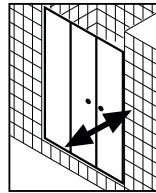

I2 PFR/L

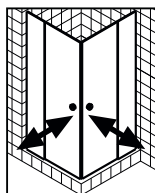
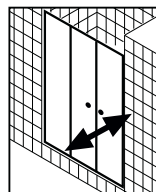

I2 EOR/L

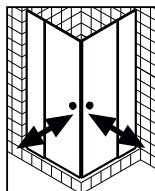

I2 ESR/L

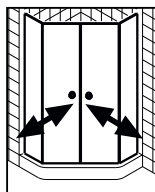



I2 B..

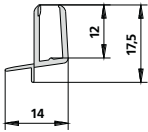
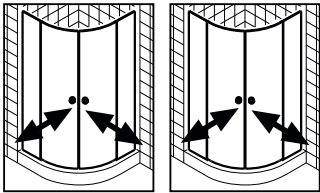
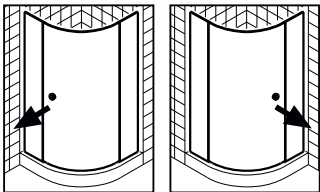
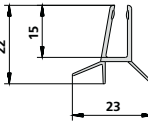
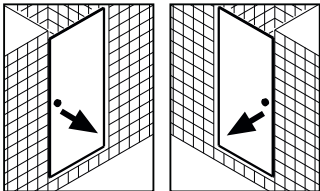

2 Dichtleisten
Länge je 550 mm
Können bei Montage beliebig gekürzt werden.

2534045

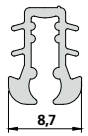
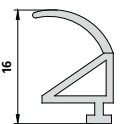
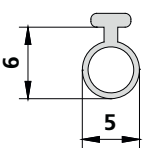
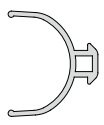
29,-

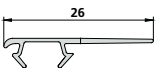
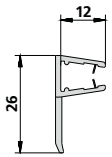
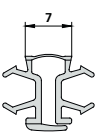
| Ersatzteilbezeichnung Abbildung | Bauform Abbildung | Ersatzteilbeschreibung | Ersatzteilnummer EDIFACT-fähig | Preis EUR o. MwSt. I/2022 |
|--|---|--|--|---|
| Dichtleiste waagrecht | | | | |
|  |  <p data-bbox="339 555 384 577">I2 O..</p> <p data-bbox="504 555 549 577">I2 P..</p> | <p data-bbox="687 360 1098 454">2 Dichtleisten, gebogen Können bei Montage beliebig gekürzt werden.</p> | <p data-bbox="1206 595 1283 618">2534092</p> | <p data-bbox="1417 595 1453 618">37,-</p> |
| |  <p data-bbox="339 840 400 862">I2 S.R/L</p> | <p data-bbox="687 645 1075 707">1 Dichtleiste, gebogen Kann bei Montage beliebig gekürzt werden.</p> | <p data-bbox="1206 880 1283 902">2534043</p> | <p data-bbox="1417 880 1453 902">29,-</p> |
|  |  <p data-bbox="339 1131 395 1153">I2 KOD</p> | <p data-bbox="687 936 1075 1030">1 Dichtleiste, Länge 985 mm Kann bei Montage beliebig gekürzt werden.</p> | <p data-bbox="1206 1171 1283 1193">2534102</p> | <p data-bbox="1417 1171 1453 1193">29,-</p> |

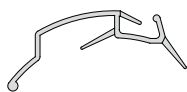
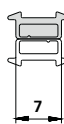
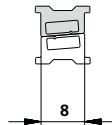
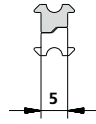
| Ersatzteilbezeichnung Abbildung | Ersatzteilbeschreibung | Ersatzteilnummer | Preis EUR o. MwSt. I/2022 |
|---|---|--------------------------------------|---------------------------|
| | | EDIFACT-fähig Nicht EDIFACT-fähig | |
| Dichtleiste senkrecht | | | |
|  | 1 Glasabdichtung senkrecht (12000 mm) für Gleittür 3-teilig (I2 STD) | | |
| | Länge passend für komplette 3-teilige Gleittür bis Serienhöhe 2000 mm | 2534101 | 37,- |
| | Sonderlänge | 4026 | auf Anfrage |
|  | 1 Anschlagdichtung senkrecht für Schwingtür mit versetztem Drehpunkt (I2 KOD, I2 KTD) | | |
| | Länge passend bis Serienhöhe 2000 mm | 6002082 | 37,- |
| | Sonderlänge | 4220 | auf Anfrage |
|  | 1 Anschlagprofil für Schwingtür mit versetztem Drehpunkt (I2 KOD) | | |
| | Länge passend bis Serienhöhe 2000 mm | 2207030 | 18,- |
| | Sonderlänge bis max. 2200 mm | 7031 | auf Anfrage |
|  | 1 Gelenkdichtung senkrecht für Eckeinstieg 2-teilig (Falлтür) (I2 EF2) | | |
| | Länge passend bis Serienhöhe 2000 mm | 6008264 | 37,- |
| | Sonderlänge | 4045 | auf Anfrage |
|  | 1 Anschlagdichtung senkrecht für Gleittür 2-teilig mit Festfeld (I2 ST2) Gleittür 3-teilig mit Festfeld (I2 ST3) Eckeinstieg (Gleittüren) (I2 ED2, IM E2R/L, I2 ED3) | | |
| | Länge passend bis Serienhöhe 2000 mm | 2240371 | 29,- |
| | Sonderlänge bis max. 2050 mm | 4037 | auf Anfrage |
|  | 1 Anschlagprofil senkrecht für Viertelkreis-Duschkabine (Gleittüren) (I2 R..) | | |
| | Länge passend bis Serienhöhe 2000 mm | 6000348 | 37,- |
| | Sonderlänge bis 2050 mm | 9246 | auf Anfrage |
|  | 1 Glasabdichtung senkrecht für Viertelkreis-Duschkabine (Gleittüren) (I2 T..) | | |
| | Länge passend bis Serienhöhe 2000 mm | 6025181 | 37,- |
| | Sonderlänge bis max. 2200 mm | 4089 | auf Anfrage |
|  | 1 Scharnierprofil senkrecht für Eckeinstieg 2-teilig (Falлтür) (I2 EF2) Falлтür (I2 FTD) | | |
| | Länge passend bis Serienhöhe 2000 mm | 2282860 | 37,- |
| | Sonderlänge passend bis max. 2200 mm | 8286 | auf Anfrage |

| Ersatzteilbezeichnung Abbildung | Ersatzteilbeschreibung | Ersatzteilnummer | Preis EUR o. MwSt. I/2022 |
|---|---|---------------------|---------------------------|
| | | EDIFACT-fähig | |
| | | Nicht EDIFACT-fähig | |
| Dichtleiste senkrecht | | | |
|  | <p>1 Gleitdichtung senkrecht für Schwingtür (I2 STW), Schwingtür mit Festfeld (I2 STR/L), Schwingtür und Festfeld (I2 SOR/L), Pendeltür (I2 PTD), Pendeltür mit Festfeld (I2 POR/L), Seitenwand beweglich (I2 TBD), Seitenwand geteilt beweglich (I2 TGD), Seitenwand verkürzt beweglich (I2 TVR/L), EckEinstieg 2-teilig (Pendeltüren mit Festfeldern) (I2 EOR/L), Viertelkreis-Duschkabine (Pendeltüren mit Festfeldern) (I2 O.), Viertelkreis-Duschkabine (Schwingtür mit Festfeldern) (I2 S.R/L), Fünfeck-Duschkabine (Pendeltüren mit Festfeldern) (I2 B.), Fünfeck-Duschkabine (Schwingtür mit Festfeldern) (I2 ..R/L) auch passend für NOVA 2000</p> | | |
| | Länge passend bis Serienhöhe 2000 mm | 2529779 | 37,- |
| Magnetleiste | | | |
|  | <p>1 Magnetprofil für Schwingtür (I2 STW), Schwingtür mit Festfeld (I2 STR/L), Schwingtür und Festfeld (I2 SOR/L), Seitenwand beweglich (I2 TBD), Seitenwand geteilt beweglich (I2 TGD), Seitenwand verkürzt beweglich (I2 TVR/L), Viertelkreis-Duschkabine (Schwingtür mit Festfeldern) (I2 S.R/L), Fünfeck-Duschkabine (Schwingtür mit Festfeldern) (I2 ..R/L) auch passend für NOVA 2000</p> | | |
| | Länge passend bis Serienhöhe 2000 mm | 6008261 | 37,- |
| | Sonderlänge bis max. 2200 mm | 9505 | auf Anfrage |
|  | <p>1 Magnetprofil für Pendeltür (I2 PTD), Pendeltür mit Festfeld (I2 POR/L), EckEinstieg 2-teilig (Pendeltüren mit Festfeldern) (I2 EOR/L), Viertelkreis-Duschkabine (Pendeltüren mit Festfeldern) (I2 O.), Fünfeck-Duschkabine (Pendeltüren mit Festfeldern) (I2 B.) auch passend für NOVA 2000</p> | | |
| | Länge passend bis Serienhöhe 2000 mm | 6003988 | 37,- |
| | Sonderlänge bis max. 2200 mm | 4285 | auf Anfrage |
|  | <p>1 Magnetprofil für Gleittür 2-teilig mit Festfeld (I2 ST2), Gleittür 3-teilig mit Festfeld (I2 ST3), Falttür (I2 FTD), EckEinstieg (Gleittüren) (I2 ED2, IM E2R/L, I2 ED3) auch passend für NOVA 2000</p> | | |
| | Länge passend bis Serienhöhe 2000 mm | 2209458 | 29,- |
| | Sonderlänge bis max. 2200 mm | 9084 | auf Anfrage |
|  | <p>1 Magnetprofil für EckEinstieg 2-teilig (Falttür) (I2 EF2)</p> | | |
| | Länge passend bis Serienhöhe 2000 mm | 2292330 | 29,- |
| | Sonderlänge bis 2050 mm | 9233 | auf Anfrage |

| Ersatzteilbezeichnung Abbildung | Ersatzteilbeschreibung | Ersatzteilnummer | Preis EUR o. MwSt. I/2022 |
|------------------------------------|------------------------|------------------|---------------------------|
| | | EDIFACT-fähig | |

Nicht EDIFACT-fähig

Magnetleiste

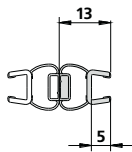

1 Magnetprofil 180° für
Viertelkreis-Duschkabine (Gleittüren) (I2 T..)

Länge passend bis Serienhöhe 2000 mm

6025709

37,-

Sonderlänge bis max. 2200 mm

1238

auf Anfrage

| Ersatzteilbezeichnung Abbildung | Ersatzteilbeschreibung | Ersatzteilnummer Silber Mattglanz | Preis EUR o. MwSt. I/2022 | Ersatzteilnummer Weiß | Preis EUR o. MwSt. I/2022 |
|------------------------------------|------------------------|--------------------------------------|------------------------------|--------------------------|------------------------------|
| | | EDIFACT-fähig | | EDIFACT-fähig | |

Montagekleinteile

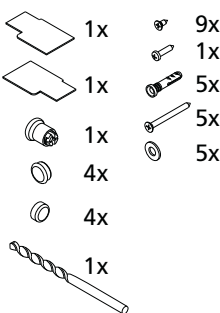

Beispielabbildung:
Ersatzteilset für I2 FTD

1 Ersatzteilset Montagekleinteile, bestehend aus
Schrauben, Dübeln, diversen Abdeckungen, für

Schwingtür 1-flügelig (I2 STW)

2528223

29,-

2528223

29,-

Schwingtür 1-flügelig mit Festfeld (I2 STR/L)

2534159

29,-

2534159

29,-

Schwingtür mit versetztem Drehpunkt (I2 KOD, I2 KTD)

2534141

29,-

2534141

29,-

Schwingtür 1-flügelig und Festfeld (I2 SOR/L)

2534153

29,-

2534153

29,-

Schwingtür 1-flügelig und Festfeld (I2 SFR/L)

2534147

29,-

2534148

29,-

Pendeltür (I2 PTD)

2534144

29,-

2534144

29,-

Pendeltür mit Festfeld (I2 POR/L)

2531558

29,-

2531558

29,-

Pendeltür mit Festfeld (I2 PFR/L)

2505552

29,-

2505556

29,-

Gleittür 2-teilig mit Festfeld (I2 ST2)

2510716

29,-

2510716

29,-

Gleittür 3-teilig mit Festfeld (I2 ST3)

2530309

29,-

2530309

29,-

Gleittür 3-teilig (I2 STD)

2528864

29,-

2528864

29,-

Falldür (I2 FTD)

2529167

29,-

2529168

29,-

EckEinstieg 2-teilig (Pendeltüren mit Festfeldern) (I2 EOR/L)

2534138

29,-

2534139

29,-

EckEinstieg 2-teilig (Pendeltüren mit Festfeldern) (I2 ESR/L)

2534169

29,-

2534170

29,-

EckEinstieg 2-teilig (Falldür) (I2 EF2)

2529177

29,-

2529178

29,-

EckEinstieg 2-teilig (Gleittüren) (I2 ED2)

2528859

29,-

2528860

29,-

EckEinstieg 2-teilig bodenfrei (Gleittüren) (IM E2R/L)

2533387

29,-

2533388

29,-

EckEinstieg 3-teilig (Gleittüren) (I2 ED3)

2528859

29,-

2528860

29,-

Viertelkreis-Duschkabine (Pendeltüren mit Festfeldern) (I2 O..)

2531559

29,-

2531559

29,-

Viertelkreis-Duschkabine (Pendeltüren mit Festfeldern) (I2 P..)

2534165

29,-

2534166

29,-

Viertelkreis-Duschkabine (Schwingtür mit Festfeldern) (I2 S.R/L)

2531661

29,-

2531661

29,-

Viertelkreis-Duschkabine (Gleittüren) (I2 T..)

2534162

29,-

2534163

29,-

Viertelkreis-Duschkabine (Gleittüren) (I2 R..)

2534168

29,-

2534168

29,-

Fünfeck-Duschkabine (Pendeltüren mit Festfeldern) (I2 B..)

2531559

29,-

2531559

29,-

Fünfeck-Duschkabine (Pendeltüren mit Festfeldern) (I2 F..)

2534165

29,-

2534166

29,-

Fünfeck-Duschkabine (Schwingtür mit Festfeldern) (I2 ..R/L)

2531661

29,-

2531661

29,-

Seitenwand (I2 TWO)

2533357

29,-

2533357

29,-

Seitenwand (I2 TWD)

2528865

29,-

2528865

29,-

Seitenwand beweglich (I2 TBD)

2531663

29,-

2531663

29,-

Seitenwand geteilt beweglich (I2 TGD)

2531663

29,-

2531663

29,-

Seitenwand verkürzt beweglich neben Badewanne (I2 TVR/L)

2531662

29,-

2531662

29,-

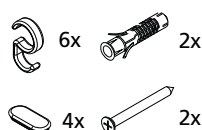

Beispielabbildung:
Ersatzteilset für I2 FTD

1 Ersatzteilset für Stabilisierung, bestehend aus Haken
und Montagekleinteilen für

EckEinstieg 2-teilig (Pendeltüren mit Festfeldern) (I2 EOR/L)
Viertelkreis-Duschkabine (Pendeltüren mit Festfeldern) (I2 O..)
Viertelkreis-Duschkabine (Schwingtür mit Festfeldern) (I2 S.R/L)
Fünfeck-Duschkabine (Pendeltüren mit Festfeldern) (I2 B..)
Fünfeck-Duschkabine (Schwingtür mit Festfeldern) (I2 ..R/L)

2534180

29,-





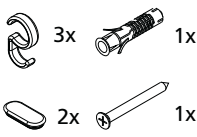
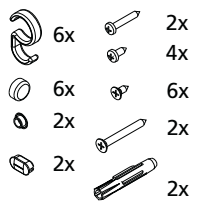
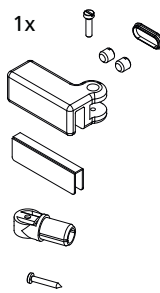
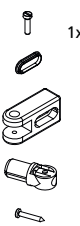
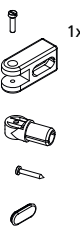

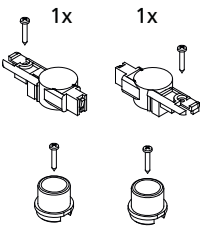
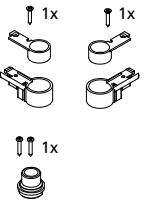
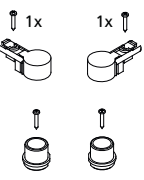
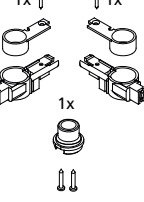
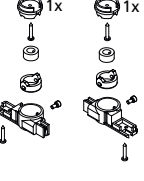

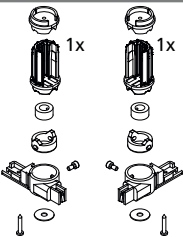
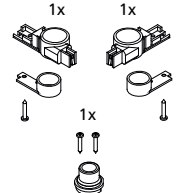
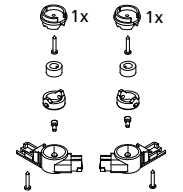
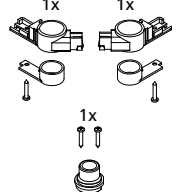
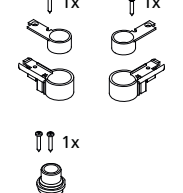
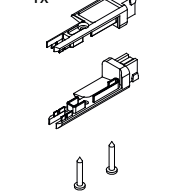
2534180

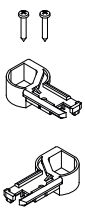
29,-

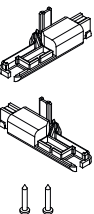
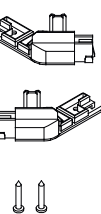
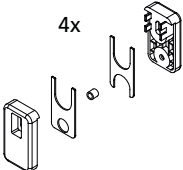
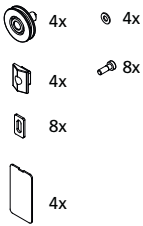
| Ersatzteilbezeichnung Abbildung | Ersatzteilbeschreibung | Ersatzteilnummer Silber Mattglanz EDIFACT-fähig | Preis EUR o. MwSt. I/2022 | Ersatzteilnummer Weiß EDIFACT-fähig | Preis EUR o. MwSt. I/2022 |
|---|---|---|------------------------------|---|------------------------------|
| Montagekleinteile | | | | | |
|  | 1 Ersatzteilset für Stabilisierung, bestehend aus Haken und Montagekleinteilen für Schwingtür 1-flügelig mit Festfeld (I2 STR/L) Schwingtür 1-flügelig und Festfeld (I2 SOR/L) Pendeltür mit Festfeld (I2 POR/L) Seitenwand geteilt beweglich (I2 TGD) | 2515574 | 29,- | 2515574 | 29,- |
|  | 1 Ersatzteilset für Stabilisierung, bestehend aus Haken und Montagekleinteilen für Eckeinstieg 2-teilig (Pendeltüren mit Festfeldern) (I2 ESR/L) Viertelkreis-Duschkabine (Pendeltüren mit Festfeldern) (I2 P..) Fünfeck-Duschkabine (Pendeltüren mit Festfeldern) (I2 F..) | 2505557 | 29,- | 2505557 | 29,- |
|  | 1 Ersatzteilset für Stabilisierung ZDSSWTFI2 / ZDSSTTFI2, bestehend aus Glasaufnahme und Montagekleinteilen, für Fünfeck-Duschkabine (Pendeltüren mit Festfeldern) (I2 B..) Eckeinstieg 2-teilig (Pendeltüren mit Festfeldern) (I2 EOR/L) Fünfeck-Duschkabine (Schwingtür mit Festfeldern) (I2 ..R/L) Viertelkreis-Duschkabine (Pendeltüren mit Festfeldern) (I2 O..) Schwingtür 1-flügelig und Festfeld (I2 SOR/L) Pendeltür mit Festfeld (I2 POR/L) Viertelkreis-Duschkabine (Schwingtür mit Festfeldern) (I2 S.R/L) Schwingtür 1-flügelig mit Festfeld (I2 STR/L) Seitenwand geteilt beweglich (I2 TGD) | | | | |
| Abbildung: | Glasaufnahme rechts | 2534184 | 37,- | 2534185 | 37,- |
| Glasaufnahme rechts | Glasaufnahme links | 2534181 | 37,- | 2534182 | 37,- |
|  | 1 Ersatzteilset für Stabilisierung ZDSSWTFI2 / ZDSSTTFI2, bestehend aus Wandanschluss und Montagekleinteilen Fünfeck-Duschkabine (Pendeltüren mit Festfeldern) (I2 B..) Eckeinstieg 2-teilig (Pendeltüren mit Festfeldern) (I2 EOR/L) Viertelkreis-Duschkabine (Pendeltüren mit Festfeldern) (I2 O..) Pendeltür mit Festfeld (I2 POR/L) Schwingtür 1-flügelig und Festfeld (I2 SOR/L) Schwingtür 1-flügelig mit Festfeld (I2 STR/L) | 2534187 | 29,- | 2534188 | 29,- |
|  | 1 Ersatzteilset für Stabilisierung, bestehend aus Wandanschluss und Montagekleinteilen für Viertelkreis-Duschkabine (Schwingtür mit Festfeldern) (I2 S.R/L) Seitenwand geteilt beweglich (I2 TGD) | 2534233 | 29,- | 2534234 | 29,- |

| Ersatzteilbezeichnung Abbildung | Ersatzteilbeschreibung | Ersatzteilnummer Silber Mattglanz EDIFACT-fähig | Preis EUR o. MwSt. I/2022 | Ersatzteilnummer Weiß EDIFACT-fähig | Preis EUR o. MwSt. I/2022 |
|---|--|---|------------------------------|---|------------------------------|
| Lager | | | | | |
|  | <p>1 Ersatzteilset Lager für Montage mit Zugstab oben für Pendeltür (I2 PTD) Pendeltür mit Festfeld (I2 PFR/L)</p> <p>für Montage mit Zugstab oben und Montage unten für Schwingtür (I2 STW) Schwingtür mit Festfeld (I2 STR/L) Pendeltür mit Festfeld (I2 POR/L) Seitenwand beweglich (I2 TBD) Seitenwand geteilt beweglich (I2 TGD)</p> <p>für Montage unten Schwingtür und Festfeld (I2 SFR/L, I2 SOR/L)</p> | | | | |
|  | <p>1 Ersatzteilset Lager oben für Viertelkreis-Duschkabine (Pendeltür mit Festfeldern) (I2 S.R/L) Fünfeck-Duschkabine (Pendeltür mit Festfeldern) (I2 ..R/L)</p> | | 29,- | 2533872 | 29,- |
|  | <p>1 Ersatzteilset Lager oben für Montage ohne Zugstab für Schwingtür (I2 STW) Pendeltür (I2 PTD) Schwingtür mit Festfeld (I2 STR/L) Schwingtür und Festfeld (I2 SFR/L, I2 SOR/L) EckEinstieg 2-teilig (Pendeltüren mit Festfeldern) (I2 EOR/L) Viertelkreis-Duschkabine (Pendeltüren mit Festfeldern) (I2 O..) Viertelkreis-Duschkabine (Pendeltüren mit Festfeldern) (I2 P..) Fünfeck-Duschkabine (Pendeltüren mit Festfeldern) (I2 B ..) Fünfeck-Duschkabine (Pendeltüren mit Festfeldern) (I2 F..)</p> | | 37,- | 2534154 | 37,- |
|  | <p>1 Ersatzteilset Lager oben für Seitenwand verkürzt beweglich (I2 TVR/L)</p> | | 29,- | 2533875 | 29,- |
|  | <p>1 Ersatzteilset Lager unten für Pendeltür (I2 PTD) Pendeltür mit Festfeld (I2 PFR/L, I2 POR/L) Viertelkreis-Duschkabine (Pendeltüren mit Festfeldern) (I2 P..)</p> | | 37,- | 2534212 | 37,- |
| | | | 29,- | 2533574 | 29,- |

| Ersatzteilbezeichnung Abbildung | Ersatzteilbeschreibung | Ersatzteilnummer Silber Mattglanz EDIFACT-fähig | Preis EUR o. MwSt. I/2022 | Ersatzteilnummer Weiß EDIFACT-fähig | Preis EUR o. MwSt. I/2022 |
|---|--|---|------------------------------|---|------------------------------|
| Lager | | | | | |
|  | 1 Ersatzteilset Lager unten für Eckeinstieg 2-teilig (Pendeltüren mit Festfeldern) (I2 EOR/L) Viertelkreis-Duschkabine (Pendeltüren mit Festfeldern) (I2 O..) | 2534157 | 29,- | 2534158 | 29,- |
|  | 1 Ersatzteilset Lager unten für Viertelkreis-Duschkabine (Pendeltür mit Festfeldern) (I2 S.R/L) | 2534197 | 37,- | 2534198 | 37,- |
|  | 1 Ersatzteilset Lager unten für Fünfeck-Duschkabine (Pendeltüren mit Festfeldern) (I2 B .., I2 F..) | 2534135 | 29,- | 2534136 | 29,- |
|  | 1 Ersatzteilset Lager unten für Fünfeck-Duschkabine (Pendeltür mit Festfeldern) (I2 ..R/L) | 2534177 | 37,- | 2534178 | 37,- |
|  | 1 Ersatzteilset Lager unten für Seitenwand verkürzt beweglich (I2 TVR/L) | 2534154 | 37,- | 2534155 | 37,- |
|  | 1 Ersatzteilset Eckverbinder für Seitenwand beweglich (I2 TBD) Seitenwand geteilt beweglich (I2 TGD) Seitenwand verkürzt beweglich neben Badewanne (I2 TVR/L) | 2534206 | 29,- | 2534207 | 29,- |

| Ersatzteilbezeichnung Abbildung | Ersatzteilbeschreibung | Ersatzteilnummer Silber Mattglanz EDIFACT-fähig | Preis EUR o. MwSt. I/2022 | Ersatzteilnummer Weiß EDIFACT-fähig | Preis EUR o. MwSt. I/2022 |
|--|---|---|------------------------------|---|------------------------------|
| Stockabdeckungen | | | | | |
| 1x  | 1 Ersatzteilset Stockabdeckung oben für Schwingtür 1-flügelig (I2 STW) Schwingtür 1-flügelig mit Festfeld (I2 STR/L) Schwingtür 1-flügelig und Festfeld (I2 SOR/L) Schwingtür 1-flügelig und Festfeld (I2 SFR/L) Viertelkreis-Duschkabine (Schwingtür mit Festfeldern) (I2 S.R/L) | 2534191 | 29,- | 2534192 | 29,- |
| 1x  | 1 Ersatzteilset Stockabdeckung oben für Fünfeck-Duschkabine (Schwingtür mit Festfeldern) (I2 ..R/L) | 2534172 | 29,- | 2534173 | 29,- |
| 1x  | 1 Ersatzteilset Stockabdeckung unten für Schwingtür 1-flügelig (I2 STW) Schwingtür 1-flügelig mit Festfeld (I2 STR/L) Schwingtür 1-flügelig und Festfeld (I2 SOR/L) Schwingtür 1-flügelig und Festfeld (I2 SFR/L) Viertelkreis-Duschkabine (Schwingtür mit Festfeldern) (I2 S.R/L) | 2534194 | 29,- | 2534195 | 29,- |
| 1x  | 1 Ersatzteilset Stockabdeckung unten für Fünfeck-Duschkabine (Schwingtür mit Festfeldern) (I2 ..R/L) | 2534142 | 29,- | 2534143 | 29,- |
| Bandungen / Laufrollen | | | | | |
| 4x  | 1 Ersatzteilset Bandungen (ohne Laufrollen) für Viertelkreis-Duschkabine (Gleittüren) (I2 T..) | 2534219 | 37,- | 2534220 | 37,- |
|  4x  4x  4x  8x  8x  4x  | 1 Ersatzteilset Laufrollen für Viertelkreis-Duschkabine (Gleittüren) (I2 T..) Verwendbar für oben und unten. | 2533855 | 29,- | 2533891 | 29,- |

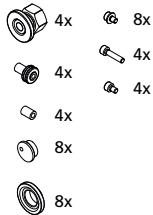
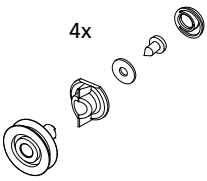
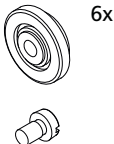
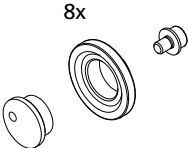
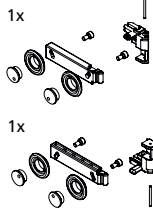

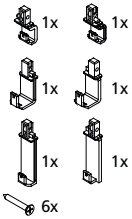
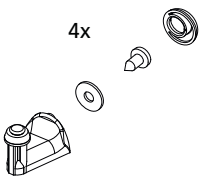
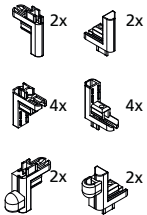
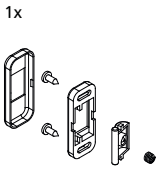
| Ersatzteilbezeichnung Abbildung | Ersatzteilbeschreibung | Ersatzteilnummer Silber Mattglanz EDIFACT-fähig | Preis EUR o. MwSt. I/2022 | Ersatzteilnummer Weiß EDIFACT-fähig | Preis EUR o. MwSt. I/2022 |
|---|---|---|------------------------------|---|------------------------------|
| Bandungen / Laufrollen | | | | | |
|  | 1 Ersatzteilset Laufrollen für Gleittür 3-teilig mit Festfeld (I2 ST3) Eckeinstieg 3-teilig (Gleittüren) (I2 ED3) | 2533578 | 37,- | 2533578 | 37,- |
|  | 1 Ersatzteilset Laufrollen oben für Viertelkreis-Duschkabine (Gleittüren) (I2 R..) | 2533892 | 29,- | 2533893 | 29,- |
|  | 1 Ersatzteilset Laufrollen oben für Gleittür 3-teilig (I2 STD) | 2533580 | 29,- | 2533580 | 29,- |
|  | 1 Ersatzteilset Laufrollen für Gleittür 2-teilig mit Festfeld (I2 ST2) Eckeinstieg 2-teilig (Gleittüren) (I2 ED2) Eckeinstieg 2-teilig (Gleittüren bodenfrei) (IM E2R/L) | 2533577 | 29,- | 2533577 | 29,- |
| Bandungen / Laufrollen | | | | | |
|  | 1 Ersatzteilset Laufwagen für Falttür (I2 FTD) Eckeinstieg 2-teilig (Falttür) (I2 EF2) | 2533860 | 37,- | 2533861 | 37,- |

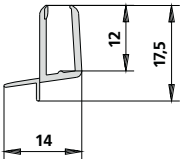
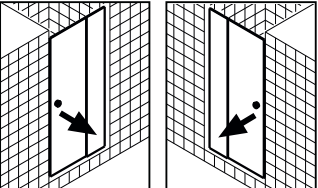
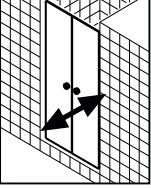
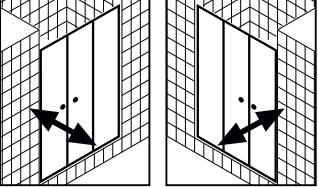
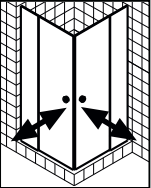
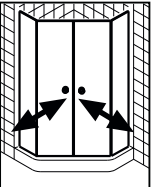
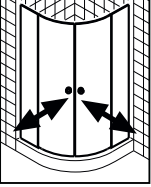
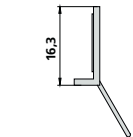
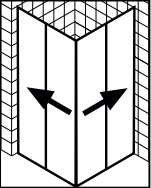

| Ersatzteilbezeichnung Abbildung | Ersatzteilbeschreibung | Ersatzteilnummer Silber Mattglanz EDIFACT-fähig | Preis EUR o. MwSt. I/2022 | Ersatzteilnummer Weiß EDIFACT-fähig | Preis EUR o. MwSt. I/2022 |
|---|---|---|------------------------------|---|------------------------------|
| Führungshaken | | | | | |
|  | 1 Ersatzteilset Führungshaken für Gleittür 3-teilig (I2 STD) | 2533859 | 29,- | 2533859 | 29,- |
|  | 1 Ersatzteilset Führungshaken für Viertelkreis-Duschkabine (Gleittüren) (I2 R..) | 2533894 | 29,- | 2533895 | 29,- |
| Stoßverbinder | | | | | |
|  | 1 Ersatzteilset Stoßverbinder für Gleittür 2-teilig mit Festfeld (I2 ST2) EckEinstieg 2-teilig (Gleittüren) (I2 ED2) EckEinstieg 2-teilig bodenfrei (Gleittüren) (IM E2R/L) Gleittür 3-teilig mit Festfeld (I2 ST3) EckEinstieg 3-teilig (Gleittüren) (I2 ED3) | 2533592 | 29,- | 2533856 | 29,- |
| Diverse Ersatzteile | | | | | |
|  | 1 Ersatzteilset Türschliesser für Schwingtür mit versetztem Drehpunkt (I2 KOD, I2 KTD) | 2533882 | 29,- | 2533884 | 29,- |

NOVA® 2000

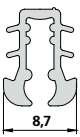
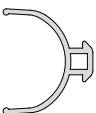

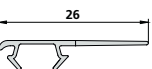
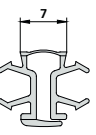
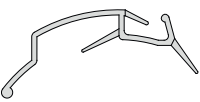
| Ersatzteilbezeichnung Abbildung | Bauform Abbildung | Ersatzteilbeschreibung | Ersatzteilnummer EDIFACT-fähig | Preis EUR o. MwSt. I/2022 |
|--|---|--|-----------------------------------|------------------------------|
| Dichtleiste waagrecht | | | | |
|  |  <p>N2 SFW</p> | <p>1 Dichtleiste, Länge 985 mm Kann bei Montage beliebig gekürzt werden.</p> | 2534044 | 29,- |
| Dichtleiste vertikal | | | | |
|  <p>N2 PTD</p>  <p>N2 PFR/L</p>  <p>N2 ESR/L</p>  <p>N2 F..</p> | | <p>2 Dichtleisten, Länge je 550 mm Können bei Montage beliebig gekürzt werden.</p> | 2534045 | 29,- |
|  <p>N2 P..</p> | | <p>2 Dichtleisten, gebogen Können bei Montage beliebig gekürzt werden.</p> | 2534092 | 37,- |
|  |  <p>NM E2R/L</p> | <p>2 Dichtleisten Länge je 500 mm</p> | 2534805 | 37,- |

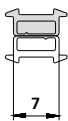
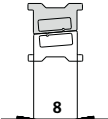
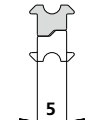
| Ersatzteilbezeichnung Abbildung | Ersatzteilbeschreibung | Ersatzteilnummer | Preis EUR o. MwSt. I/2022 |
|---|--|--------------------------------------|---------------------------|
| | | EDIFACT-fähig Nicht EDIFACT-fähig | |
| Dichtleiste senkrecht | | | |
|  | 1 Glasabdichtung senkrecht (12000 mm) für Gleittür 3-teilig (N2 STD) | | |
| | Länge passend für komplette 3-teilige Gleittür bis Serienhöhe 2000 mm Sonderlänge | 2534101 4026 | 37,- auf Anfrage |
|  | 1 Gelenkdichtung senkrecht für EckEinstieg 2-teilig (Falttür) (N2 EF2) | | |
| | Länge passend bis Serienhöhe 2000 mm Sonderlänge bis 2050 mm | 6008264 4045 | 37,- auf Anfrage |
|  | 1 Anschlagdichtung senkrecht für Gleittür 2-teilig mit Festfeld (N2 ST2) Gleittür 3-teilig mit Festfeld (N2 ST3) EckEinstieg (Gleittüren) (N2 ED2, NM E2R/L, N2 ED3) | | |
| | Länge passend bis Serienhöhe 2000 mm Sonderlänge bis max. 2050 mm | 2240371 4037 | 29,- auf Anfrage |
|  | 1 Anschlagprofil senkrecht für Viertelkreis-Duschkabine (Gleittüren) (N2 R..) | | |
| | Länge passend bis Serienhöhe 2000 mm Sonderlänge bis 2050 mm | 6000348 9246 | 37,- auf Anfrage |
|  | 1 Scharnierprofil senkrecht für EckEinstieg 2-teilig (Falttür) (N2 EF2) Falttür (N2 FTD) | | |
| | Länge passend bis Serienhöhe 2000 mm Sonderlänge passend bis max. 2200 mm | 2282860 8286 | 37,- auf Anfrage |
|  | 1 Gleitdichtung senkrecht für Schwingtür mit Festfeld (N2 SFW), Pendeltür (N2 PTD), Pendeltür mit Festfeld (N2 PFR/L), EckEinstieg 2-teilig (Pendeltüren mit Festfeldern) (N2 ESR/L), Viertelkreis-Duschkabine (Pendeltüren mit Festfeldern) (N2 P..), Fünfeck-Duschkabine (Pendeltüren mit Festfeldern) (N2 F..) auch passend für IBIZA 2000 | | |
| | Länge passend bis Serienhöhe 2000 mm Sonderlänge passend bis 2050 mm | 2529779 4299 | 37,- auf Anfrage |

| Ersatzteilbezeichnung Abbildung | Ersatzteilbeschreibung | Ersatzteilnummer | Preis EUR o. MwSt. I/2022 |
|---|--|--------------------------------------|---------------------------|
| | | EDIFACT-fähig Nicht EDIFACT-fähig | |
| Magnetleiste | | | |
|  | 1 Magnetprofil für Schwingtür mit Festfeld (N2 SFW) auch passend für IBIZA 2000 | | |
| | Länge passend bis Serienhöhe 2000 mm | 6008261 | 37,- |
| | Sonderlänge bis max. 2200 mm | 9505 | auf Anfrage |
|  | 1 Magnetprofil für Pendeltür (N2 PTD), Pendeltür mit Festfeld (N2 PFR/L), Eckeinstieg (Pendeltüren mit Festfeldern) (N2 ESR/L), Viertelkreis-Duschkabinen (Pendeltüren mit Festfeldern) (N2 P.), Viertelkreis-Duschkabinen (Gleittüren) (N2 R.), Fünfeck-Duschkabine (Pendeltüren mit Festfeldern) (N2 F.) auch passend für IBIZA 2000 | | |
| | Länge passend bis Serienhöhe 2000 mm | 6003988 | 37,- |
| | Sonderlänge bis max. 2200 mm | 4285 | auf Anfrage |
|  | 1 Magnetprofil für Gleittür 2-teilig mit Festfeld (N2 ST2), Gleittür 3-teilig mit Festfeld (N2 ST3), Falttür (N2 FTD) Eckeinstieg (Gleittüren) (N2 ED2, NM E2R/L, N2 ED3), Eckeinstieg (Falttür) (N2 EF2) auch passend für IBIZA 2000 | | |
| | Länge passend bis Serienhöhe 2000 mm | 2209458 | 29,- |
| | Sonderlänge bis max. 2200 mm | 9084 | auf Anfrage |
|  | 1 Magnetprofil für Eckeinstieg 2-teilig (Falttür) (N2 EF2) | | |
| | Länge passend bis Serienhöhe 2000 mm | 2292330 | 29,- |
| | Sonderlänge bis 2050 mm | 9233 | auf Anfrage |

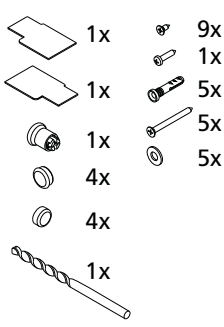
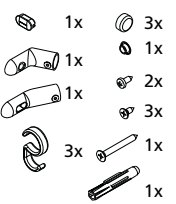
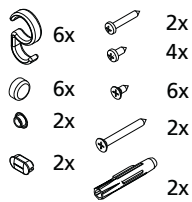
| Ersatzteilbezeichnung Abbildung | Ersatzteilbeschreibung | Ersatzteilnummer Silber Mattglanz EDIFACT-fähig | Preis EUR o. MwSt. I/2022 | Ersatzteilnummer Weiß EDIFACT-fähig | Preis EUR o. MwSt. I/2022 |
|---|---|---|------------------------------|---|------------------------------|
| Montagekleinteile | | | | | |
|  | 1 Ersatzteilset Montagekleinteile, bestehend aus Schrauben, Dübeln, diversen Abdeckungen, für | | | | |
| | Schwingtür 1-flügelig mit Festfeld (N2 SFW) | 2534147 | 29,- | 2534148 | 29,- |
| | Pendeltür (N2 PTD) | 2534144 | 29,- | 2534144 | 29,- |
| | Pendeltür mit Festfeld (N2 PFR/L) | 2534144 | 29,- | 2534144 | 29,- |
| | Gleittür 2-teilig mit Festfeld (N2 ST2) | 2510716 | 29,- | 2510716 | 29,- |
| | Gleittür 3-teilig mit Festfeld (N2 ST3) | 2530309 | 29,- | 2530309 | 29,- |
| | Gleittür 3-teilig (N2 STD) | 2528864 | 29,- | 2528864 | 29,- |
| | Falldür (N2 FTD) | 2529167 | 29,- | 2529168 | 29,- |
| Beispielabbildung: Ersatzteilset für N2 FTD | EckEinstieg 2-teilig (Pendeltüren mit Festfeldern) (N2 ESR/L) | 2534169 | 29,- | 2534170 | 29,- |
| | EckEinstieg 2-teilig (Falldür) (N2 EF2) | 2529177 | 29,- | 2529178 | 29,- |
| | EckEinstieg 2-teilig (Gleittüren) (N2 ED2) | 2528859 | 29,- | 2528860 | 29,- |
| | EckEinstieg 3-teilig (Gleittüren) (N2 ED3) | 2528859 | 29,- | 2528860 | 29,- |
| | Viertelkreis-Duschkabine (Pendeltüren mit Festfeldern) (N2 P..) | 2534165 | 29,- | 2534166 | 29,- |
| | Viertelkreis-Duschkabine (Gleittüren) (N2 R..) | 2534168 | 29,- | 2534168 | 29,- |
| | Fünfeck-Duschkabine (Pendeltüren mit Festfeldern) (N2 F..) | 2534165 | 29,- | 2534166 | 29,- |
| | Seitenwand (N2 TWD) | 2528865 | 29,- | 2528865 | 29,- |
|  | 1 Ersatzteilset für Stabilisierung, bestehend aus Haken und Montagekleinteilen für Pendeltür mit Festfeld (N2 PFR/L) | | | | |
| | | 2505552 | 29,- | 2505556 | 29,- |
|  | 1 Ersatzteilset für Stabilisierung, bestehend aus Haken und Montagekleinteilen für EckEinstieg 2-teilig (Pendeltüren mit Festfeldern) (N2 ESR/L) Viertelkreis-Duschkabine (Pendeltüren mit Festfeldern) (N2 P..) Fünfeck-Duschkabine (Pendeltüren mit Festfeldern) (N2 F..) | | | | |
| | | 2505557 | 29,- | 2505557 | 29,- |

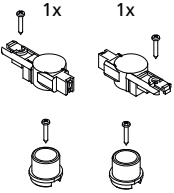
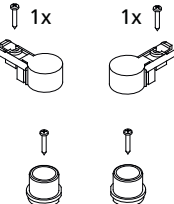
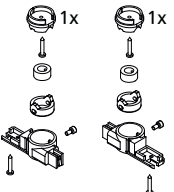
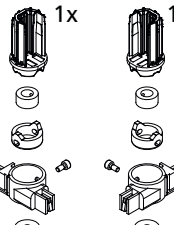
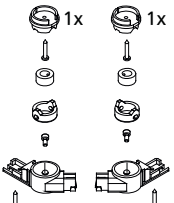
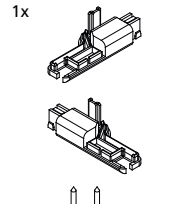

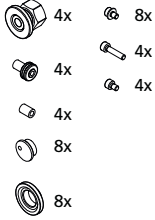
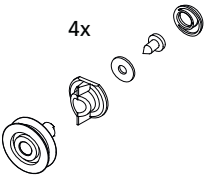
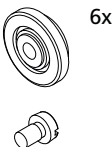
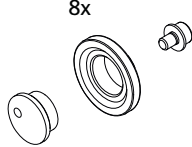
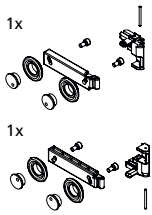
| Ersatzteilbezeichnung Abbildung | Ersatzteilbeschreibung | Ersatzteilnummer Silber Mattglanz EDIFACT-fähig | Preis EUR o. MwSt. I/2022 | Ersatzteilnummer Weiß EDIFACT-fähig | Preis EUR o. MwSt. I/2022 |
|---|--|---|------------------------------|---|------------------------------|
| Lager | | | | | |
|  | <p>1 Ersatzteilset Lager für Montage mit Zugstab oben für Schwingtür 1-flügelig mit Festfeld (N2 SFW) Pendeltür (N2 PTD) Pendeltür mit Festfeld (N2 PFR/L)</p> | 2533575 | 29,- | 2533872 | 29,- |
|  | <p>1 Ersatzteilset Lager oben für Montage ohne Zugstab für Pendeltür (N2 PTD) EckEinstieg 2-teilig (Pendeltüren mit Festfeldern) (N2 ESR/L) Viertelkreis-Duschkabine (Pendeltüren mit Festfeldern) (N2 P.) Fünfeck-Duschkabine (Pendeltüren mit Festfeldern) (N2 F.)</p> | 2533576 | 29,- | 2533875 | 29,- |
|  | <p>1 Ersatzteilset Lager unten für Pendeltür (N2 PTD) Pendeltür mit Festfeld (N2 PFR/L) Viertelkreis-Duschkabine (Pendeltüren mit Festfeldern) (N2 P.)</p> | 2533574 | 29,- | 2534231 | 29,- |
|  | <p>1 Ersatzteilset Lager unten für EckEinstieg 2-teilig (Pendeltüren mit Festfeldern) (N2 ESR/L)</p> | 2534157 | 29,- | 2534158 | 29,- |
|  | <p>1 Ersatzteilset Lager unten für Fünfeck-Duschkabine (Pendeltüren mit Festfeldern) (N2 F.)</p> | 2534135 | 29,- | 2534136 | 29,- |
|  | <p>1 Ersatzteilset Stockabdeckung für Schwingtür 1-flügelig mit Festfeld (N2 SFW)</p> | 2534194 | 29,- | 2534195 | 29,- |

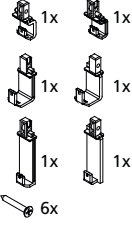
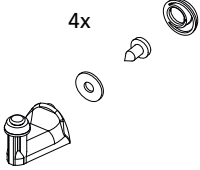
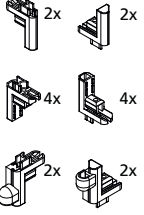
| Ersatzteilbezeichnung Abbildung | Ersatzteilbeschreibung | Ersatzteilnummer Silber Mattglanz EDIFACT-fähig | Preis EUR o. MwSt. I/2022 | Ersatzteilnummer Weiß EDIFACT-fähig | Preis EUR o. MwSt. I/2022 |
|---|---|---|------------------------------|---|------------------------------|
| Laufrollen | | | | | |
|  | 1 Ersatzteilset Laufrollen für Gleittür 3-teilig mit Festfeld (N2 ST3) Eckeinstieg 3-teilig (Gleittüren) (N2 ED3) | 2533578 | 37,- | 2533578 | 37,- |
|  | 1 Ersatzteilset Laufrollen oben für Viertelkreis-Duschkabine (Gleittüren) (N2 R..) | 2533892 | 29,- | 2533893 | 29,- |
|  | 1 Ersatzteilset Laufrollen oben für Gleittür 3-teilig (N2 STD) | 2533580 | 29,- | 2533580 | 29,- |
|  | 1 Ersatzteilset Laufrollen für Gleittür 2-teilig mit Festfeld (N2 ST2) Eckeinstieg 2-teilig (Gleittüren) (N2 ED2) Eckeinstieg 2-teilig (Gleittüren bodenfrei) (NM E2R/L) | 2533577 | 29,- | 2533577 | 29,- |
|  | 1 Ersatzteilset Laufwagen für Falttür (N2 FTD) Eckeinstieg 2-teilig (Falttür) (N2 EF2) | 2533860 | 37,- | 2533861 | 37,- |

| Ersatzteilbezeichnung Abbildung | Ersatzteilbeschreibung | Ersatzteilnummer Silber Mattglanz EDIFACT-fähig | Preis EUR o. MwSt. I/2022 | Ersatzteilnummer Weiß EDIFACT-fähig | Preis EUR o. MwSt. I/2022 |
|--|---|---|------------------------------|---|------------------------------|
| Führungshaken | | | | | |
|  | 1 Ersatzteilset Führungshaken für Gleittür 3-teilig (N2 STD) | 2533859 | 29,- | 2533859 | 29,- |
|  | 1 Ersatzteilset Führungshaken für Viertelkreis-Duschkabine (Gleittüren) (N2 R..) | 2533894 | 29,- | 2533895 | 29,- |
| Stoßverbinder | | | | | |
|  | 1 Ersatzteilset Stoßverbinder für Gleittür 2-teilig mit Festfeld (N2 ST2) Eckeinstieg 2-teilig (Gleittüren) (N2 ED2) Eckeinstieg 2-teilig bodenfrei (Gleittüren) (NM E2R/L) Gleittür 3-teilig mit Festfeld (N2 ST3) Eckeinstieg 3-teilig (Gleittüren) (N2 ED3) | 2533592 | 29,- | 2533856 | 29,- |

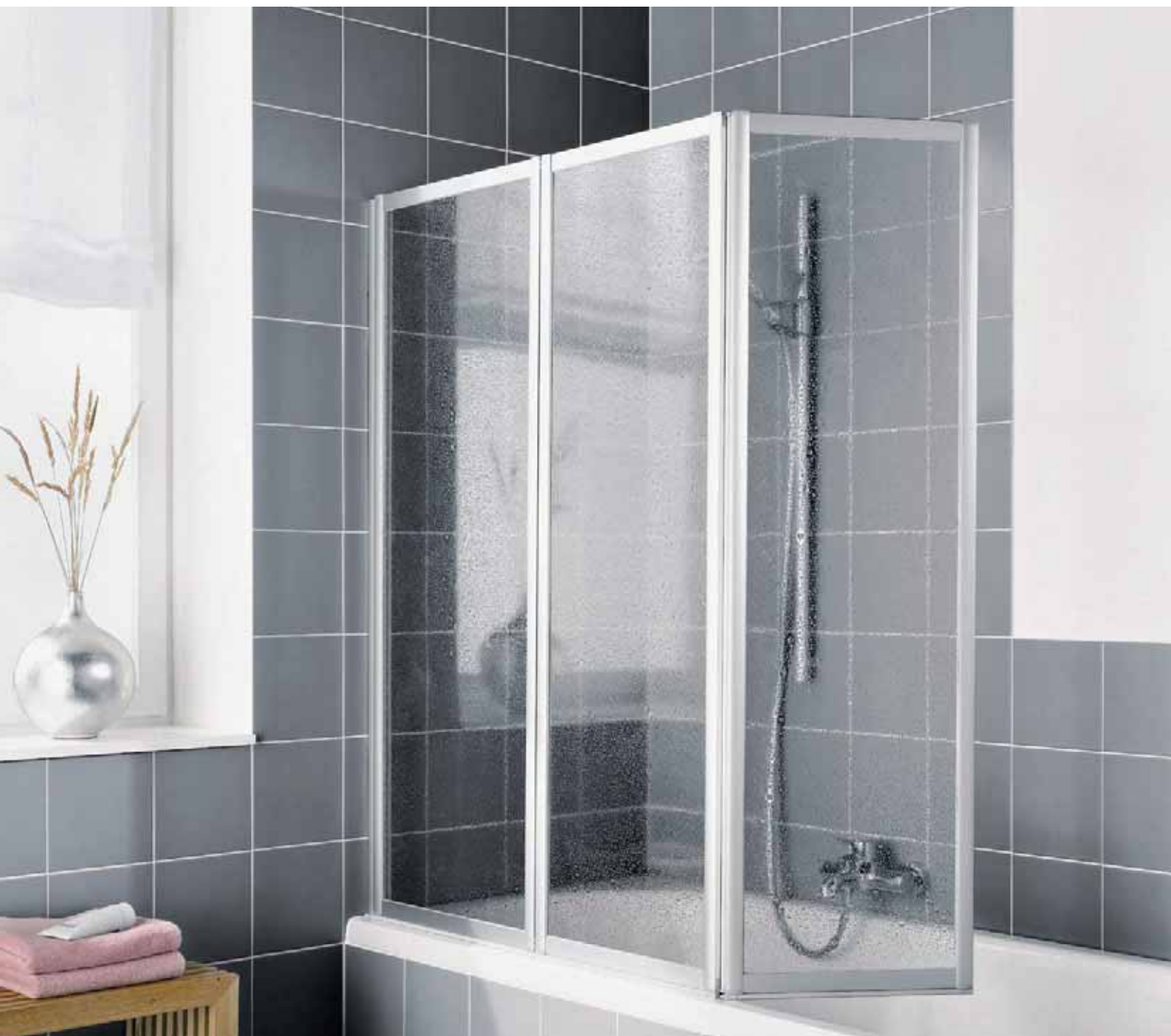
VARIO 2000

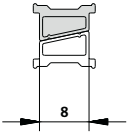
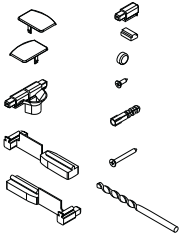

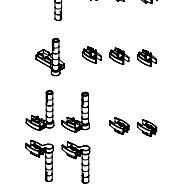
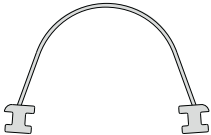
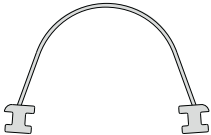
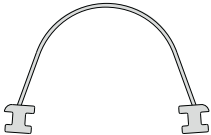
| Ersatzteilbezeichnung Abbildung | Ersatzteilbeschreibung | Ersatzteilnummer Silber Mattglanz EDIFACT-fähig | Preis EUR o. MwSt. I/2022 | Ersatzteilnummer Weiß EDIFACT-fähig | Preis EUR o. MwSt. I/2022 | | | | | | | | | | | | | | | | | | | | | | | | |
|--|---|--|------------------------------|---|------------------------------|------------------------------------|------------------------|--|---------------------------|--|--|-------------------------|--|--|--|--|--|--|--|--|--|--|--|--------------------------------------|--|---------|--|--|------|
| Magnetprofil | | | | | | | | | | | | | | | | | | | | | | | | | | | | | |
|  | 1 Magnetprofil für Falte wand 2- und 1-flügelig mit Magnetverschluss (V2 TS2) | | | | | | | | | | | | | | | | | | | | | | | | | | | | |
| Länge passend bis Serienhöhe 1400 mm | | 6002716 | 37,- | 6002713 | 37,- | | | | | | | | | | | | | | | | | | | | | | | | |
| Montagekleinteile | | | | | | | | | | | | | | | | | | | | | | | | | | | | | |
|  <p>Beispielabbildung</p> | 1 Ersatzteilset Montagekleinteile, bestehend aus Schrauben, Dübeln, Verbinder, diversen Abdeckungen für Falte wand 3-flügelig auf Badewanne (V2 FW3) Falte wand 2- und 1-flügelig mit Magnetverschluss (V2 TS2) Falte wand 2-flügelig (V2 FW2) Falte wand 2-flügelig (V2 TS1) Pendelflügel (V2 FW1) Seitenwand (V2 TWD) | | | | | | | | | | | | | | | | | | | | | | | | | | | | |
| | | 2532037 | 29,- | 2532037 | 29,- | | | | | | | | | | | | | | | | | | | | | | | | |
| | | 2534146 | 29,- | 2534146 | 29,- | | | | | | | | | | | | | | | | | | | | | | | | |
| | | 2532038 | 29,- | 2532038 | 29,- | | | | | | | | | | | | | | | | | | | | | | | | |
| | | 2532038 | 29,- | 2532038 | 29,- | | | | | | | | | | | | | | | | | | | | | | | | |
| | | 2532039 | 29,- | 2532039 | 29,- | | | | | | | | | | | | | | | | | | | | | | | | |
| | | 2532040 | 29,- | 2532040 | 29,- | | | | | | | | | | | | | | | | | | | | | | | | |
| Gelenke | | | | | | | | | | | | | | | | | | | | | | | | | | | | | |
| 1x  | 1 Ersatzteilset Gelenke für Falte wand 2-flügelig (V2 FW2) Falte wand 2-flügelig (V2 TS1) | | | | | | | | | | | | | | | | | | | | | | | | | | | | |
| | | 2533864 | 29,- | 2533865 | 29,- | | | | | | | | | | | | | | | | | | | | | | | | |
| 1x  | 1 Ersatzteilset Gelenke für Falte wand 2- und 1-flügelig mit Magnetverschluss (V2 TS2) Falte wand 3-flügelig (V2 FW3) | | | | | | | | | | | | | | | | | | | | | | | | | | | | |
| | | 2533868 | 37,- | 2533869 | 37,- | | | | | | | | | | | | | | | | | | | | | | | | |
| <table border="1"> <thead> <tr> <th data-bbox="82 1536 325 1617">Ersatzteilbezeichnung Abbildung</th> <th data-bbox="325 1536 900 1617">Ersatzteilbeschreibung</th> <th data-bbox="900 1536 1206 1617">Ersatzteilnummer EDIFACT-fähig Nicht EDIFACT-fähig</th> <th colspan="3" data-bbox="1206 1536 1513 1617">Preis EUR o. MwSt. I/2022</th> </tr> </thead> <tbody> <tr> <td colspan="6" data-bbox="82 1621 1513 1657">Gelenkabdichtung</td> </tr> <tr> <td data-bbox="82 1657 325 1827">  </td> <td data-bbox="325 1657 900 1827"> 1 Stück Gelenkabdichtung senkrecht für alle Falte wände </td> <td data-bbox="900 1657 1067 1827"></td> <td data-bbox="1067 1657 1206 1827"></td> <td data-bbox="1206 1657 1374 1827"></td> <td data-bbox="1374 1657 1513 1827"></td> </tr> <tr> <td colspan="2" data-bbox="82 1827 900 1863">Länge passend bis Serienhöhe 1400 mm</td> <td data-bbox="900 1827 1067 1863">6000043</td> <td data-bbox="1067 1827 1206 1863"></td> <td data-bbox="1206 1827 1374 1863"></td> <td data-bbox="1374 1827 1513 1863">29,-</td> </tr> </tbody> </table> | | | | | | Ersatzteilbezeichnung Abbildung | Ersatzteilbeschreibung | Ersatzteilnummer EDIFACT-fähig Nicht EDIFACT-fähig | Preis EUR o. MwSt. I/2022 | | | Gelenkabdichtung | | | | | |  | 1 Stück Gelenkabdichtung senkrecht für alle Falte wände | | | | | Länge passend bis Serienhöhe 1400 mm | | 6000043 | | | 29,- |
| Ersatzteilbezeichnung Abbildung | Ersatzteilbeschreibung | Ersatzteilnummer EDIFACT-fähig Nicht EDIFACT-fähig | Preis EUR o. MwSt. I/2022 | | | | | | | | | | | | | | | | | | | | | | | | | | |
| Gelenkabdichtung | | | | | | | | | | | | | | | | | | | | | | | | | | | | | |
|  | 1 Stück Gelenkabdichtung senkrecht für alle Falte wände | | | | | | | | | | | | | | | | | | | | | | | | | | | | |
| Länge passend bis Serienhöhe 1400 mm | | 6000043 | | | 29,- | | | | | | | | | | | | | | | | | | | | | | | | |
| | | 6000043 | | | 29,- | | | | | | | | | | | | | | | | | | | | | | | | |

BADEWANNE Serienmodelle

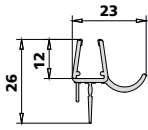
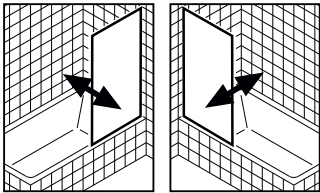
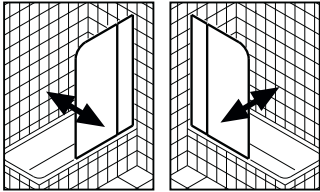
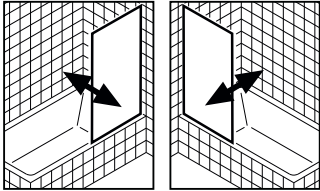
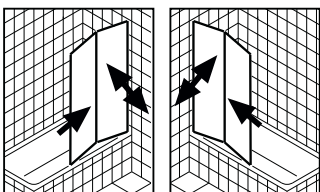
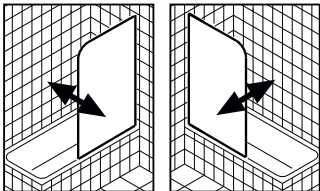
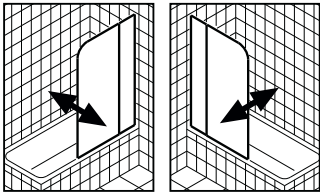

| Ersatzteilbezeichnung Abbildung | Bauforn Abbildung | Ersatzteilbeschreibung | Ersatzteilnummer EDIFACT-fähig | Preis EUR o. MwSt. I/2022 |
|---|---|---|--|---|
| Dichtleiste waagrecht | | | | |
|  |  <p data-bbox="339 555 395 577">PA DFS</p> | <p data-bbox="687 360 1075 454">1 Dichtleiste mit Wasserabpralleffekt, Länge 985 mm Kann bei Montage beliebig gekürzt werden.</p> | <p data-bbox="1206 600 1283 622">2534046</p> | <p data-bbox="1417 600 1453 622">29,-</p> |
| |  <p data-bbox="339 857 411 880">PX DTR/L</p> | <p data-bbox="687 663 1075 757">1 Dichtleiste mit Wasserabpralleffekt, Länge 985 mm Kann bei Montage beliebig gekürzt werden.</p> | <p data-bbox="1206 902 1283 925">2534046</p> | <p data-bbox="1417 902 1453 925">29,-</p> |
| |  <p data-bbox="339 1160 405 1182">DI 1BR/L</p> | <p data-bbox="687 965 1075 1059">1 Dichtleiste mit Wasserabpralleffekt, Länge 985 mm Kann bei Montage beliebig gekürzt werden.</p> | <p data-bbox="1206 1205 1283 1227">2534114</p> | <p data-bbox="1417 1205 1453 1227">29,-</p> |
| |  <p data-bbox="339 1462 485 1485">DI 2PR/L / DI 2BR/L</p> | <p data-bbox="687 1267 1098 1361">2 Dichtleisten mit Wasserabpralleffekt, Länge je 985 mm Können bei Montage beliebig gekürzt werden.</p> | <p data-bbox="1206 1518 1283 1541">2534118</p> | <p data-bbox="1417 1518 1453 1541">37,-</p> |
| |  <p data-bbox="339 1776 411 1798">AT DFR/L</p>  <p data-bbox="339 2011 411 2033">AT DTR/L</p> | <p data-bbox="687 1581 1075 1675">1 Dichtleiste mit Wasserabpralleffekt, Länge 985 mm Kann bei Montage beliebig gekürzt werden.</p> | <p data-bbox="1206 2056 1283 2078">2534104</p> | <p data-bbox="1417 2056 1453 2078">29,-</p> |

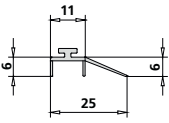
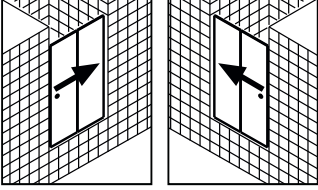
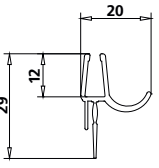
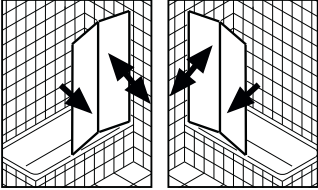
| Ersatzteilbezeichnung Abbildung | Bauforn Abbildung | Ersatzteilbeschreibung | Ersatzteilnummer EDIFACT-fähig | Preis EUR o. MwSt. I/2022 |
|---|---|---|--|---|
| Dichtleiste waagrecht | | | | |
|  |  <p data-bbox="341 555 411 577">AT D2R/L</p> | <p data-bbox="691 360 1075 456">1 Dichtleiste mit Wasserabpralleffekt, Länge 985 mm Kann bei Montage beliebig gekürzt werden.</p> | <p data-bbox="1209 595 1283 618">6034093</p> | <p data-bbox="1417 595 1458 618">29,-</p> |
|  |  <p data-bbox="341 851 405 873">LI 2PR/L</p> | <p data-bbox="691 656 1099 752">2 Dichtleisten mit Wasserabpralleffekt, Länge je 985 mm Können bei Montage beliebig gekürzt werden.</p> | <p data-bbox="1209 882 1283 904">2534988</p> | <p data-bbox="1417 882 1458 904">37,-</p> |

Kermi Qualität

„Made in Germany“



Erleben Sie die außergewöhnliche Qualität von Kermi Duschdesign.

Die Kermi Qualität

Die Professionalität der Prozesse und Abläufe und die außergewöhnliche Qualität „Made in Germany“ hat für Kermi Duschdesign oberste Priorität. Dass sich das auszahlt, zeigt der 1. Platz in der Kategorie Qualität beim aktuellen Leistungsspiegel markt intern. Auch in der Gesamtbewertung belegt Kermi, zum neunten Mal in Folge, den ersten Platz.

Der Film „Kermi Qualität“ überzeugt in wenigen Minuten von der hohen Qualität und Langlebigkeit der Kermi Duschkabinen.



Duschplatz + Duschkabine
Preise + Technik I/2022



Raumklima | Duschdesign

Kermi GmbH
Pankofen-Bahnhof 1
94447 Plattling
GERMANY

Tel. +49 9931 501-0
Fax +49 9931 3075
www.kermi.de
info@kermi.de

Ein Unternehmen der Arbonia Gruppe
ARBONIA 